

# 行政院農業委員會

## 農業作業基金預算書目錄

中華民國 99 年度

一、業務計畫及預算說明 .....	1
二、主要表	
(一)收支預計表 .....	13
(二)餘絀撥補預計表 .....	15
(三)現金流量預計表 .....	17
三、明細表	
(一)各項收入明細表 .....	19
(二)銷貨成本明細表 .....	20
(三)其他業務成本明細表 .....	21
(四)行銷及業務費用明細表 .....	22
(五)管理及總務費用明細表 .....	23
(六)業務外費用明細表 .....	24
(七)固定資產建設改良擴充明細表 .....	25
(八)固定資產建設改良擴充資金來源明細表 .....	26
(九)固定資產建設改良擴充計畫預期進度明細表 .....	27
(十)資產折舊明細表 .....	28
(十一)資產報廢明細表 .....	30
(十二)基金數額增減明細表 .....	31
四、參考表	
(一)預計平衡表 .....	33
(二)5年來主要營運項目分析表 .....	37
(三)員工人數彙計表 .....	38
(四)用人費用彙計表 .....	40
(五)各項費用彙計表 .....	42
五、附錄	
立法院審議中央政府總預算案附屬單位預算所提決議及附帶決議辦理情形報告表 .....	45
六、各分基金預算書表	
(一)種苗改良繁殖作業基金附屬單位預算之分預算	
(二)畜產改良作業基金附屬單位預算之分預算	

# 一、業務計畫及預算說明



行政院農業委員會  
農業作業基金  
業務計畫及預算說明  
中華民國 99 年度

753 萬 8 千元，約 4.20%。

(二)業務成本與費用：決算數 1 億 7,519 萬 7 千元，較預算數 1 億 7,428 萬 5 千元，增加 91 萬 2 千元，約 0.52%。

(三)業務外收入：決算數 1,787 萬 3 千元，較預算數 1,165 萬 1 千元，增加 622 萬 2 千元，約 53.40%，主要係銀行利率調升，利息收入增加及報廢財產變賣收入增加所致。

(四)業務外費用：決算數 429 萬 4 千元，較預算數 100 萬 4 千元，增加 329 萬元，約 327.70%，主要係種苗改良繁殖作業基金 20 號玉米及 5 號高粱採種田受寒害及颱風侵襲廢耕之損失。

(五)收支餘絀：決算數 2,552 萬 4 千元，較預算數 1,596 萬 6 千元，增加 955 萬 8 千元，約 59.86%，主要係銀行利率調升，利息收入增加及畜產改良作業基金把握畜產品價昂時機出售，銷售收入增加所致。

(六)固定資產之建設改良與擴充：決算數 1,983 萬 2 千元（為一般建築及設備計畫），預算數 2,128 萬 5 千元，執行率約 93.17%。

二、上(98)年度截至年 6 月底止預算執行情形：

(一)業務收入：實際數 8,197 萬 9 千元，較預算分配數 7,845 萬 1 千元，增加 352 萬 8 千元，約 4.50%。

(二)業務成本與費用：實際數 7,966 萬 9 千元，較預算分配數 7,997 萬 7 千元，減少 30 萬 8 千元，約 0.39%。

(三)業務外收入：實際數 663 萬 3 千元，較預算分配數 693 萬 4 千元，減少 30 萬 1 千元，約 4.34%。

(四)業務外費用：實際數 104 萬 6 千元，較預算分配數 32 萬元，增加 72 萬 6 千元，約 226.81%，主要係高粱種子生產期受寒害侵襲廢耕之損失。

(五)收支餘絀：實際賸餘 789 萬 7 千元，較預算分配數 508 萬 8 千元，增加 280 萬

行政院農業委員會  
農業作業基金  
業務計畫及預算說明  
中華民國 99 年度

9 千元，約 55.22% ，主要係畜產品價格持穩，把握市場需求熱絡時機出售產品，兼以委託化驗服務件數增加與擲節開支所致。

(六)固定資產之建設改良與擴充：係一般建築及設備計畫，實際數 271 萬 6 千元，預計數 572 萬 2 千元，執行率 47.46% ，係種苗改良繁殖作業基金冷凍機組規劃進度落後及倉庫大修之結餘所致。

### 參、業務計畫

#### 一、營運計畫：

##### (一)計畫目標：

##### 1. 種苗改良繁殖作業基金：

(1)配合水旱田利用調整政策，供應玉米及高粱種子，促進農地資源及農村勞力合理利用，增加農民收益。

(2)配合供應符合政策規定之稻田、雜糧田及製作蔗田休耕者，辦理種植綠肥及維護生態景觀等措施，維護農田地力。

##### 2. 畜產改良作業基金：

(1)本年度主要為配合畜禽育種、生理、營養、經營、加工與飼料作物品種改良等試驗及為保存並開發固有畜禽種源之需要，辦理畜禽繁殖飼養、保種和作物栽培等業務。

(2)依據本年度施政計畫及參照以往年度產銷規模、展望未來試驗需要與市場需求情況編列產銷目標，以加強配合畜產科技研究，將優良品種推廣農民。

##### (二)產銷目標：

##### 1. 種苗改良繁殖作業基金：

本年度預計生產銷售玉米種子 27 萬公斤、高粱種子 2 萬公斤、番茄種子 48 公斤、綠肥（含田菁、油菜、埃及三葉草、苕子、青皮豆等）種子 39 萬 7,000 公斤及各類園藝種苗(薯)。

行政院農業委員會  
農業作業基金  
業務計畫及預算說明  
中華民國 99 年度

2. 畜產改良作業基金：

本年度預計銷售各類豬隻 5,130 頭、牛隻 195 頭、羊隻 450 頭、兔隻 7,500 頭、生乳 80 萬 3,000 公斤、家禽 9 萬 9,938 隻、食蛋 5 萬 4,300 公斤、鹿茸 5 萬 6,000 公克、精液 1 萬 2,000 支及飼料 320 萬公斤。

二、固定資產之建設、改良、擴充與其資金來源及其投資計畫之成本與效益分析：

(一) 一般建築及設備計畫：本年度預算編列 602 萬 5 千元，均係一次性項目，並由自有資金支應，編列項目如次：

1. 土地改良物 47 萬 8 千元，係駁崁及排水溝改善所需經費。
2. 房屋及建築 34 萬 5 千元，係網室大修所需經費。
3. 機械及設備 370 萬元，主要係購置鏟裝機、自動進樣器、填充機及乳化機等設備與汰換冷凍機組所需經費。
4. 交通及運輸設備 141 萬 2 千元，係汰換小貨車與購置客貨兩用車、動力搬運車及機車所需經費。
5. 雜項設備 9 萬元，係冷氣機汰舊換新所需經費。

(二) 99 年度固定資產建設改良擴充及其資金來源圖表，詳見圖 1。

圖 1

99年度固定資產建設、改良、擴充及資金來源

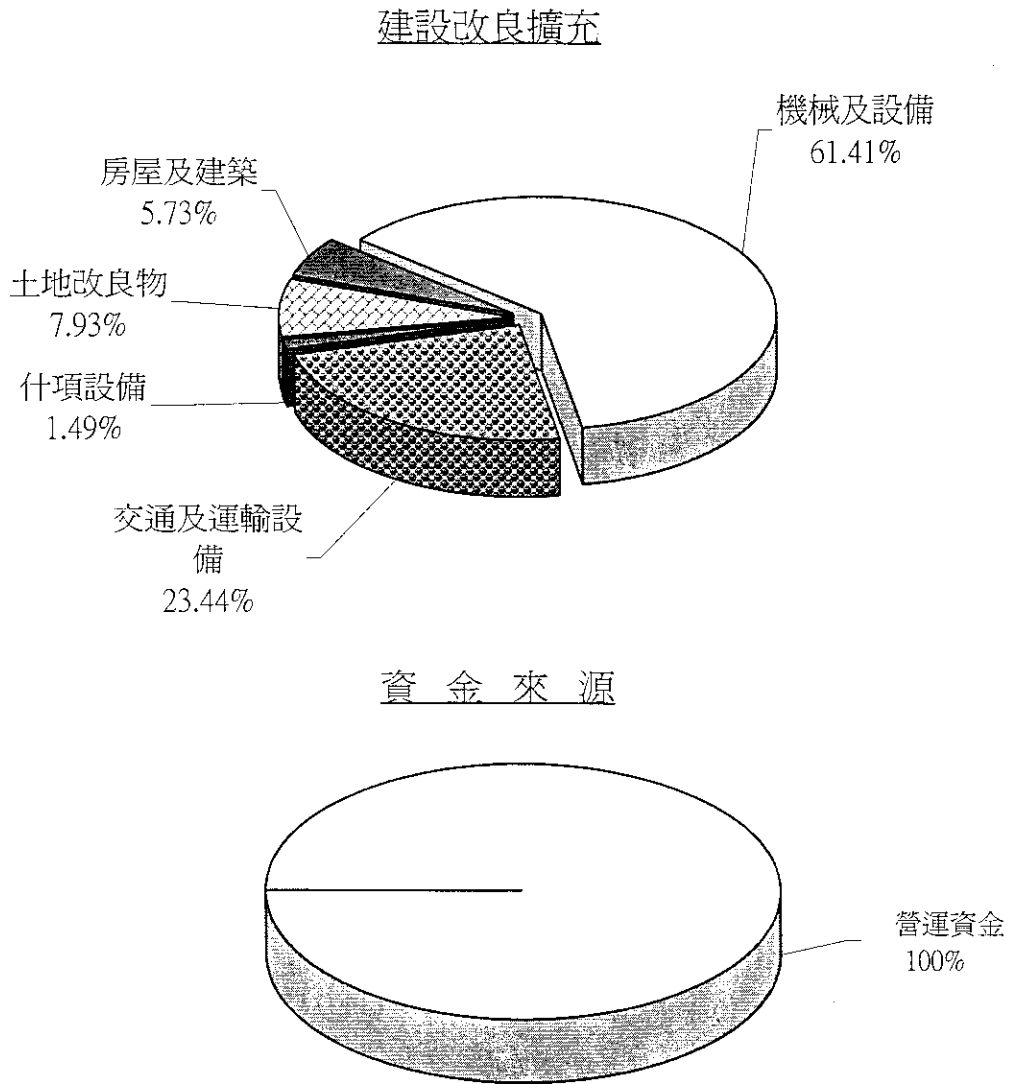

單位：新臺幣千元

建設改良擴充	99年度預算	資金來源	99年度預算
土地改良物	478	自有資金	6,025
房屋及建築	345	營運資金	6,025
機械及設備	3,700		
交通及運輸設備	1,412		
什項設備	90		
合 計	6,025	合 計	6,025

行政院農業委員會  
農業作業基金  
業務計畫及預算說明  
中華民國 99 年度

**肆、預算概要**

一、業務收支及餘絀之預計：

- (一)業務收入 2 億 2,878 萬 3 千元，主要係農畜產品銷貨收入，較上年度預算數 2 億 4,134 萬 3 千元，減少 1,256 萬元，約 5.20%。
- (二)業務成本與費用 2 億 1,578 萬 6 千元，主要係農畜產品銷貨成本，較上年度預算數 2 億 3,299 萬 9 千元，減少 1,721 萬 3 千元，約 7.39%。
- (三)業務外收入 527 萬 2 千元，主要係利息收入，較上年度預算數 1,343 萬 2 千元，減少 816 萬元，約 60.75%，主要係繳庫後現金減少及利率大幅調降，利息收入減少所致。
- (四)業務外費用 102 萬 5 千元，主要係盤存短絀，較上年度預算數 95 萬 2 千元，增加 7 萬 3 千元，約 7.67%。
- (五)業務總收支相抵後，賸餘 1,724 萬 4 千元，較上年度預算數 2,082 萬 4 千元，減少 358 萬元，約 17.19%，主要係繳庫後現金減少及利率大幅調降，利息收入減少所致。
- (六)本年度及最近 5 年收入、成本與費用及賸餘圖表，詳見圖 2、圖 3。

二、餘絀撥補之預計：

- (一)本年度預算賸餘 1,724 萬 4 千元，連同以前年度未分配賸餘 2 億 4,715 萬 6 千元，合計可分配賸餘為 2 億 6,440 萬元，扣除解繳國庫 5,000 萬元後，未分配賸餘為 2 億 1,440 萬元，留待以後年度處理。
- (二)本年度及最近 5 年賸餘分配圖表，詳見圖 4、圖 5。

三、現金流量之預計：

- (一)預計業務活動之現金流入 1,826 萬 1 千元，包括：
  - 1. 本期賸餘 1,724 萬 4 千元。
  - 2. 調整非現金項目 251 萬 7 千元，含提列折舊及折耗 1,798 萬 1 千元；攤銷 57 萬 1 千元；存貨報廢及抽樣損失 20 萬元；存貨整理損失 77 萬元；提列工員退休準備金 15 萬 8 千元；處理遞耗資產賸餘 39 萬元；流動資產淨增 1,606 萬 3 千元

行政院農業委員會  
農業作業基金  
業務計畫及預算說明  
中華民國 99 年度

、流動負債淨減 71 萬元。

(二)投資活動之現金流出 632 萬 5 千元，其中現金流入 50 萬元，係減少遞耗資產之數；現金流出 682 萬 5 千元，係增加固定資產 602 萬 5 千元及購入遞耗資產 80 萬元。

(三)融資活動之淨現金流出 5,153 萬 5 千元，其中現金流入 500 萬元，係增加其他負債之數；現金流出 5,653 萬 5 千元，包括減少其他負債 653 萬 5 千元及解繳國庫 5,000 萬元。

(四)預計本期現金及約當現金淨減 3,809 萬 9 千元。

(五)期初現金及約當現金 7 億 8,893 萬 3 千元。

(六)預計期末現金及約當現金 7 億 5,083 萬 4 千元。

99年度收入、成本與費用及贖餘

圖2

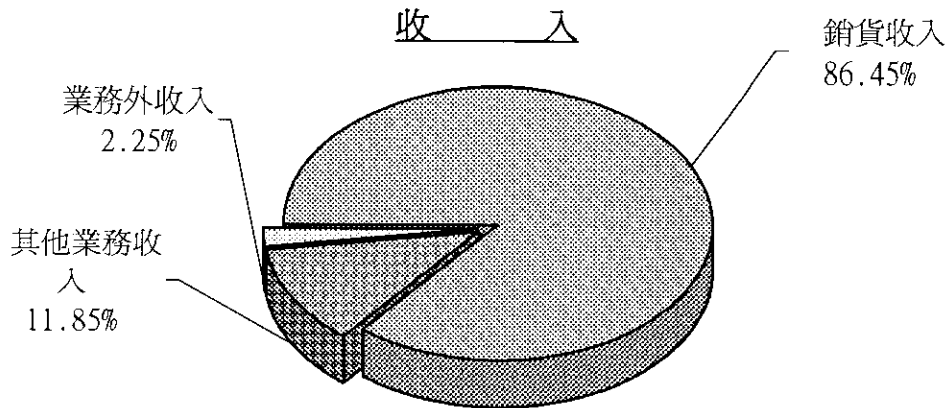

成本與費用及贖餘

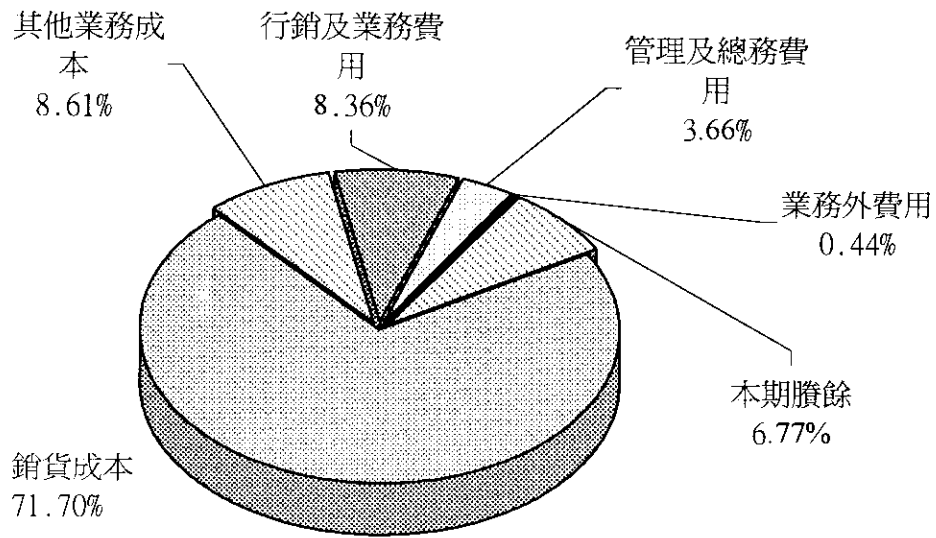

單位：新臺幣千元

收入	99年度預算	成本與費用及贖餘	99年度預算
業務收入	228,783	業務成本與費用	215,786
銷貨收入	201,044	銷貨成本	167,821
其他業務收入	27,739	其他業務成本	20,011
業務外收入	5,272	行銷及業務費用	19,444
		管理及總務費用	8,510
		業務外費用	1,025
		本期贖餘	17,244
收入總額	234,055	成本、費用及贖餘總額	234,055

圖3

百萬元

最近5年收入與費用

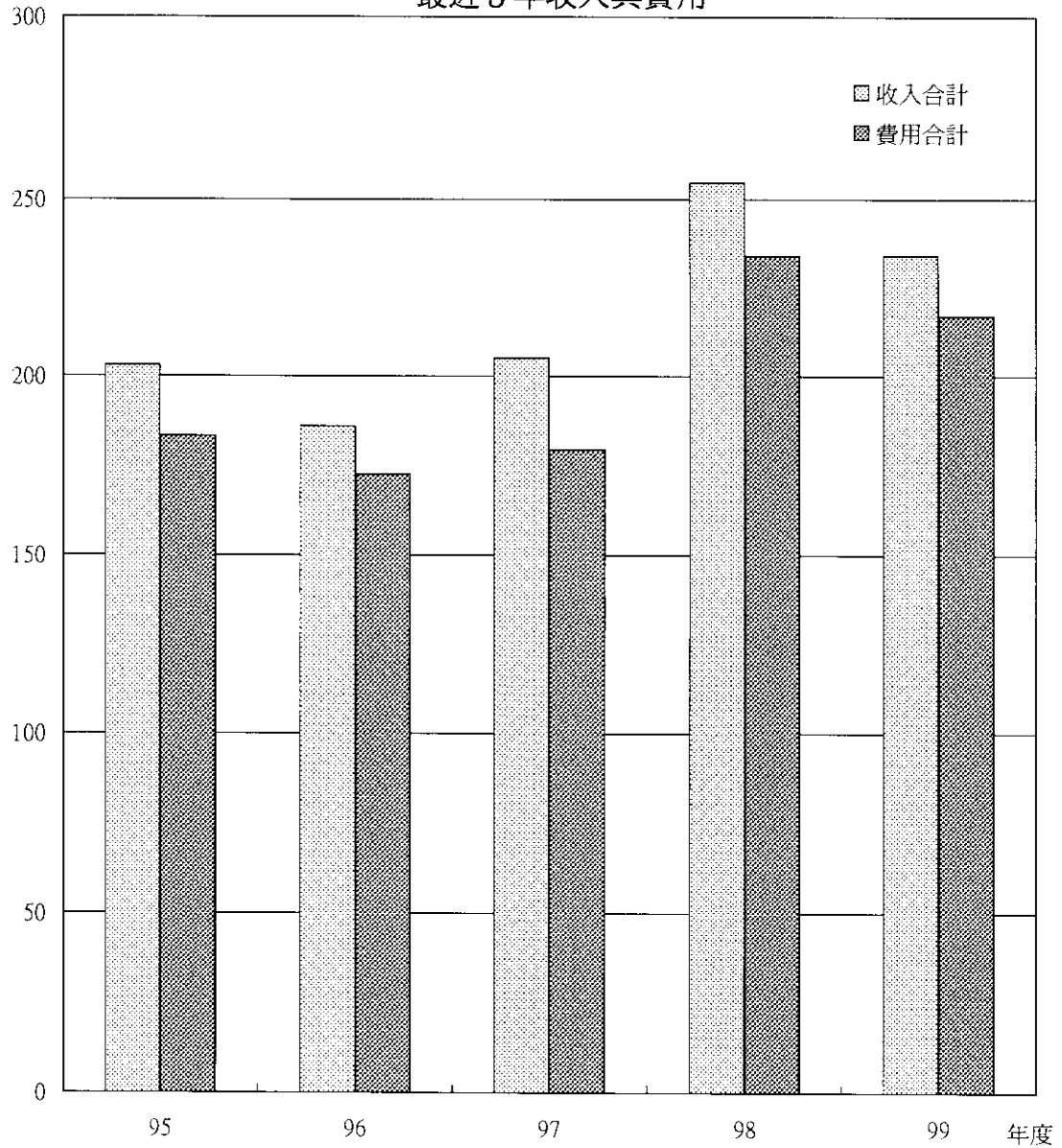

單位：新臺幣千元

項目 \ 年度	95年度決算	96年度決算	97年度決算	98年度預算	99年度預算
<b>收入</b>					
業務收入	187,098	170,563	187,142	241,343	228,783
業務外收入	15,826	15,460	17,873	13,432	5,272
<b>收入合計</b>	<b>202,924</b>	<b>186,023</b>	<b>205,015</b>	<b>254,775</b>	<b>234,055</b>
<b>費用</b>					
業務成本與費用	181,923	168,644	175,197	232,999	215,786
業務外費用	1,403	3,973	4,294	952	1,025
<b>費用合計</b>	<b>183,326</b>	<b>172,617</b>	<b>179,491</b>	<b>233,951</b>	<b>216,811</b>
<b>本期賸餘</b>	<b>19,598</b>	<b>13,406</b>	<b>25,524</b>	<b>20,824</b>	<b>17,244</b>

圖4

## 99年度賸餘分配

### 按分配程序分

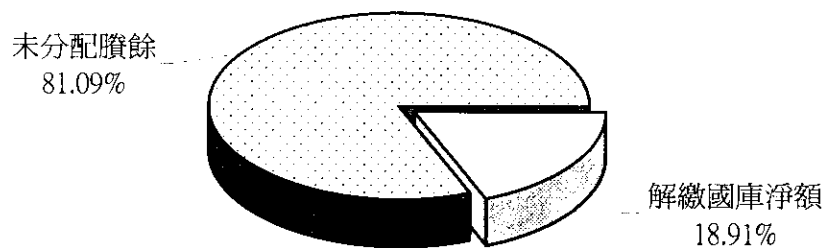

### 按所得對象分

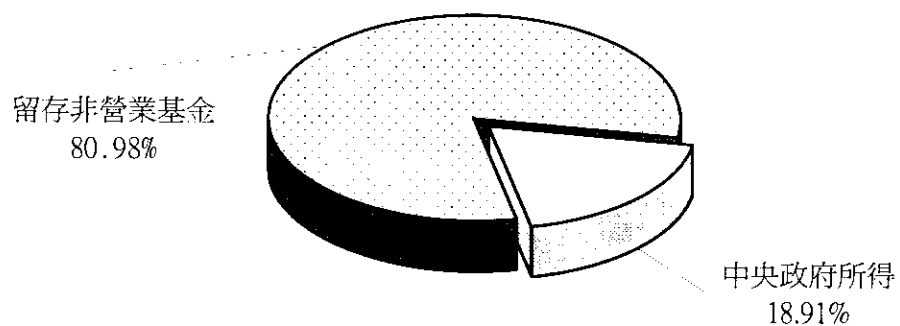

單位：新臺幣千元

按分配程序分	99年度預算	按所得對象分	99年度預算
賸餘撥充基金數	0	中央政府所得	50,000
解繳國庫淨額	50,000	留存非營業基金	214,400
未分配賸餘	214,400		
合計	264,400	合計	264,400

圖5

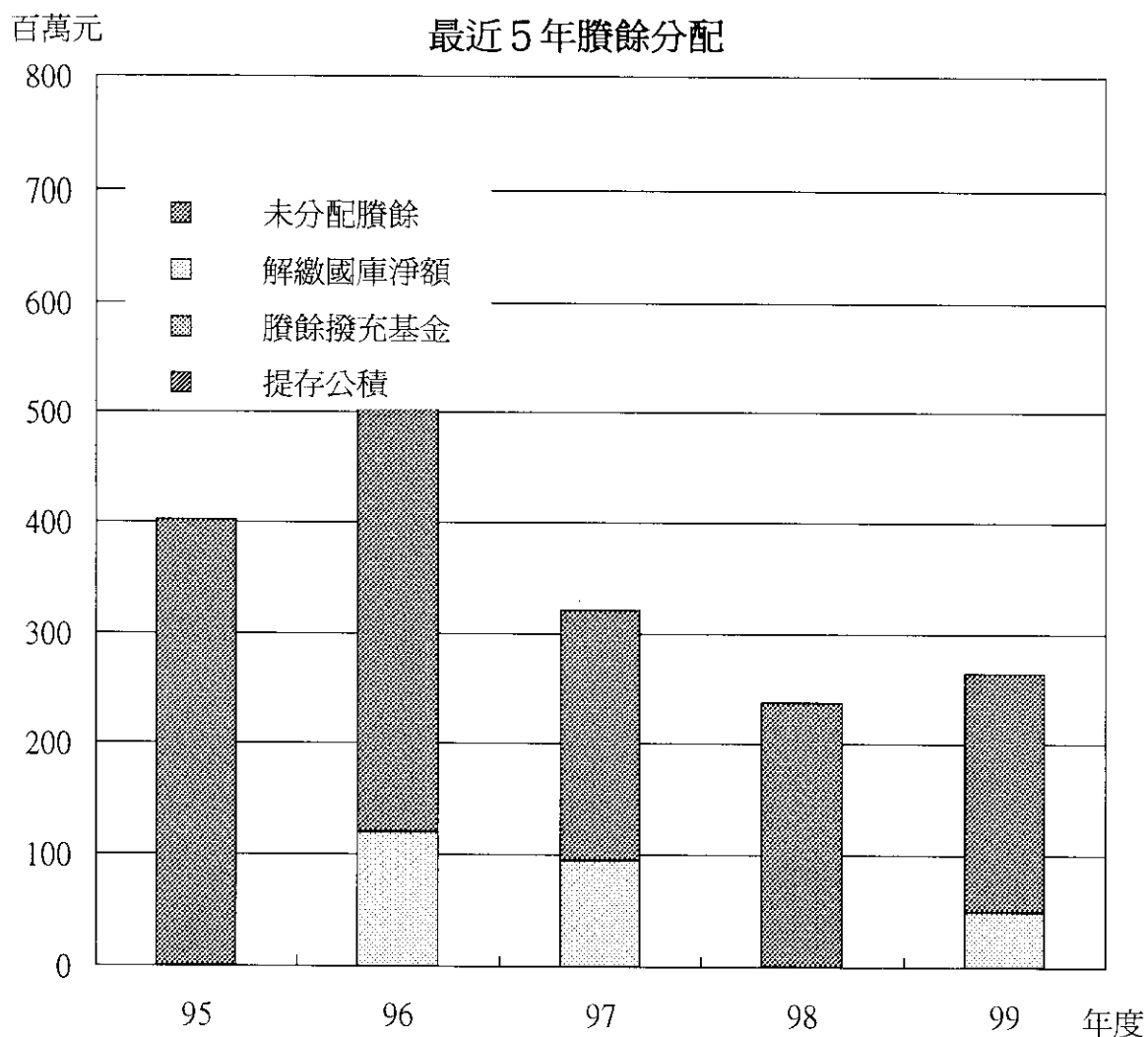

單位：新臺幣千元

項目 \ 年度	95年度決算	96年度決算	97年度決算	98年度預算	99年度預算
<b>賸餘分配</b>					
提存公積					
賸餘撥充基金					
解繳國庫淨額	0	120,000	95,000	0	50,000
未分配賸餘	402,401	402,401	226,332	237,598	214,400
<b>合計</b>	<b>402,401</b>	<b>522,401</b>	<b>321,332</b>	<b>237,598</b>	<b>264,400</b>

本頁空白

## 二、主 要 表

行政院農業委員會  
農業作業基金  
收支預計表  
中華民國99年度

單位：新臺幣千元

前年度決算數		科 目	本年度預算數		上年度預算數		比較增減(-)		說明
金 額	%		金 額	%	金 額	%	金 額	%	
187,142	100.00	業務收入	228,783	100.00	241,343	100.00	-12,560	5.20	詳見各分基金收支預計表。
157,733	84.29	銷貨收入	201,044	87.88	210,516	87.23	-9,472	4.50	
157,733	84.29	農林漁牧銷貨收入	201,044	87.88	210,516	87.23	-9,472	4.50	
29,409	15.71	其他業務收入	27,739	12.12	30,827	12.77	-3,088	10.02	
29,409	15.71	雜項業務收入	27,739	12.12	30,827	12.77	-3,088	10.02	
175,197	93.62	業務成本與費用	215,786	94.32	232,999	96.54	-17,213	7.39	
131,254	70.14	銷貨成本	167,821	73.35	178,513	73.97	-10,692	5.99	
131,254	70.14	農林漁牧銷貨成本	167,821	73.35	178,513	73.97	-10,692	5.99	
21,340	11.40	其他業務成本	20,011	8.75	23,474	9.73	-3,463	14.75	
21,340	11.40	雜項業務成本	20,011	8.75	23,474	9.73	-3,463	14.75	
14,942	7.98	行銷及業務費用	19,444	8.50	22,362	9.27	-2,918	13.05	
14,942	7.98	業務費用	19,444	8.50	22,362	9.27	-2,918	13.05	
7,661	4.09	管理及總務費用	8,510	3.72	8,650	3.58	-140	1.62	
7,661	4.09	管理費用及總務費用	8,510	3.72	8,650	3.58	-140	1.62	
11,945	6.38	業務賸餘(短絀-)	12,997	5.68	8,344	3.46	4,653	55.76	
17,873	9.55	業務外收入	5,272	2.30	13,432	5.57	-8,160	60.75	
15,231	8.14	財務收入	4,483	1.96	12,585	5.21	-8,102	64.38	
15,231	8.14	利息收入	4,483	1.96	12,585	5.21	-8,102	64.38	
2,642	1.41	其他業務外收入	789	0.34	847	0.35	-58	6.85	
1,152	0.62	財產交易賸餘	445	0.19	603	0.25	-158	26.20	
3		盤存賸餘	0	-	0		0	-	
1,487	0.79	雜項收入	344	0.15	244	0.10	100	40.98	
4,294	2.29	業務外費用	1,025	0.45	952	0.39	73	7.67	
4,294	2.29	其他業務外費用	1,025	0.45	952	0.39	73	7.67	
165	0.09	財產交易短絀	55	0.02	7	-	48	685.71	
771	0.41	盤存短絀	970	0.42	945	0.39	25	2.65	
3,358	1.79	雜項費用	0	-	0	-	0	-	
13,579	7.26	業務外賸餘(短絀-)	4,247	1.86	12,480	5.17	-8,233	65.97	
25,524	13.64	本期賸餘(短絀-)	17,244	7.54	20,824	8.63	-3,580	17.19	

行政院農業委員會  
農業作業基金  
收支預計表

中華民國 99 年度

單位：新臺幣千元

科 目	分基金名稱 種苗改良繁殖作業基金	畜產改良作業基金	合 計
<b>業務收入</b>	<b>91,500</b>	<b>137,283</b>	<b>228,783</b>
銷貨收入	87,420	113,624	201,044
農林漁牧銷貨收入	87,420	113,624	201,044
其他業務收入	4,080	23,659	27,739
雜項業務收入	4,080	23,659	27,739
<b>業務成本與費用</b>	<b>85,175</b>	<b>130,611</b>	<b>215,786</b>
銷貨成本	67,304	100,517	167,821
農林漁牧銷貨成本	67,304	100,517	167,821
其他業務成本	2,352	17,659	20,011
雜項業務成本	2,352	17,659	20,011
行銷及業務費用	11,008	8,436	19,444
業務費用	11,008	8,436	19,444
管理及總務費用	4,511	3,999	8,510
管理費用及總務費用	4,511	3,999	8,510
<b>業務賸餘(短絀-)</b>	<b>6,325</b>	<b>6,672</b>	<b>12,997</b>
<b>業務外收入</b>	<b>823</b>	<b>4,449</b>	<b>5,272</b>
財務收入	623	3,860	4,483
利息收入	623	3,860	4,483
其他業務外收入	200	589	789
財產交易賸餘		445	445
雜項收入	200	144	344
<b>業務外費用</b>	<b>200</b>	<b>825</b>	<b>1,025</b>
其他業務外費用	200	825	1,025
財產交易短絀	0	55	55
盤存短絀	200	770	970
<b>業務外賸餘(短絀-)</b>	<b>623</b>	<b>3,624</b>	<b>4,247</b>
<b>本期賸餘(短絀-)</b>	<b>6,948</b>	<b>10,296</b>	<b>17,244</b>

行政院農業委員會  
農業作業基金  
餘絀撥補預計表

中華民國99年度

單位：新臺幣千元

上年度預算數		項 目	本年度預算數		說 明
金 額	%		金 額	%	
237,598	100.00	賸餘之部	264,400	100.00	詳見各分基金餘絀撥補預計表。
20,824	8.76	本期賸餘	17,244	6.52	
216,774	91.24	前期未分配賸餘	247,156	93.48	
		— 分配之部	50,000	18.91	
		— 解繳國庫淨額	50,000	18.91	
237,598	100.00	未分配賸餘	214,400	81.09	

行政院農業委員會  
農業作業基金  
餘絀撥補預計表

中華民國99年度

單位：新臺幣千元

項 目	分基金名稱	種苗改良繁殖作業基金	畜產改良作業基金	合 計
賸餘之部		14,203	250,197	264,400
本期賸餘		6,948	10,296	17,244
前期未分配賸餘		7,255	239,901	247,156
分配之部		0	50,000	50,000
解繳國庫淨額		0	50,000	50,000
未分配賸餘		14,203	200,197	214,400

行政院農業委員會  
農業作業基金  
現金流量預計表  
中華民國99年度

單位：新臺幣千元

項 目	預 算 數	說 明
<b>業務活動之現金流量</b>		
本期賸餘(短絀-)	17,244	
調整非現金項目	2,517	加項：本年度提列折舊16,834千元及折耗1,147千元、無形資產攤銷571千元、存貨(農產品)報廢及抽樣損失200千元、存貨整理損失770千元、提列工員退休準備金158千元。
		減項：處理遞耗資產賸餘390千元、流動資產淨增16,063千元，流動負債淨減710千元。
<b>業務活動之淨現金流入(流出-)</b>	<b>19,761</b>	
<b>投資活動之現金流量</b>		
減少固定資產及遞耗資產	500	畜產改良作業基金遞耗資產-乳牛淘汰變賣收入500千元。
增加固定資產及遞耗資產	-6,825	增加固定資產6,025千元及購入遞耗資產800千元。
<b>投資活動之淨現金流入(流出-)</b>	<b>-6,325</b>	
<b>融資活動之現金流量</b>		
增加短期債務、流動金融負債、其他負債及遞延貸項	5,000	種苗改良繁殖作業基金存入保證金增加1,000千元、畜產改良作業基金存入保證金增加4,000千元。
減少短期債務、流動金融負債、其他負債及遞延貸項	-6,535	種苗改良繁殖作業基金存入保證金等減少2,821千元，畜產改良作業基金存入保證金減少3,714千元。
賸餘分配款	-50,000	解繳國庫。
<b>融資活動之淨現金流入(流出-)</b>	<b>-51,535</b>	
<b>現金及約當現金之淨增(淨減-)</b>	<b>-38,099</b>	
期初現金及約當現金	788,933	
期末現金及約當現金	750,834	

行政院農業委員會  
農業作業基金  
現金流量預計表

中華民國 99 年度

單位：新臺幣千元

項 目	分基金名稱	種苗改良繁殖作業基金	畜產改良作業基金	合 計
<b>業務活動之現金流量</b>				
本期賸餘(短絀-)		6,948	10,296	17,244
調整非現金項目		-2,360	4,877	2,517
業務活動之淨現金流入(流出-)		<b>4,588</b>	<b>15,173</b>	<b>19,761</b>
<b>投資活動之現金流量</b>				
減少固定資產及遞耗資產			500	500
增加固定資產及遞耗資產		-1,533	-5,292	-6,825
增加無形資產、遞耗借項及其他資產				
投資活動之淨現金流入(流出-)		<b>-1,533</b>	<b>-4,792</b>	<b>-6,325</b>
<b>融資活動之現金流量</b>				
增加短期債務、流動金融負債、其他負債及遞延貸項		1,000	4,000	5,000
減少短期債務、流動金融負債、其他負債及遞延貸項		-2,821	-3,714	-6,535
賸餘分配款			-50,000	-50,000
融資活動之淨現金流入(流出-)		<b>-1,821</b>	<b>-49,714</b>	<b>-51,535</b>
現金及約當現金之淨增(淨減-)		<b>1,234</b>	<b>-39,333</b>	<b>-38,099</b>
期初現金及約當現金		<b>236,841</b>	<b>552,092</b>	<b>788,933</b>
期末現金及約當現金		<b>238,075</b>	<b>512,759</b>	<b>750,834</b>

# 三、明 細 表

行政院農業委員會  
農業作業基金  
各項收入明細表

中華民國99年度

單位：新臺幣千元

科 目	單 位	預 算 數			說 明
		數量	單價(元)	金 額	
一、業務收入				<b>228,783</b>	詳見各分基金。
(一)銷貨收入				<b>201,044</b>	
農林漁牧銷貨收入				<b>201,044</b>	
種苗改良繁殖作業基金				87,420	
畜產改良作業基金				113,624	
(二)其他業務收入				<b>27,739</b>	
雜項業務收入				<b>27,739</b>	
種苗改良繁殖作業基金				4,080	
畜產改良作業基金				23,659	
二、業務外收入				<b>5,272</b>	
(一)財務收入				<b>4,483</b>	
利息收入				<b>4,483</b>	
種苗改良繁殖作業基金				623	
畜產改良作業基金				3,860	
(二)其他業務外收入				<b>789</b>	
1.財產交易贖餘				<b>445</b>	
畜產改良作業基金				445	
3.雜項收入				<b>344</b>	
種苗改良繁殖作業基金				200	
畜產改良作業基金				144	
收 入 合 計				<b>234,055</b>	

行政院農業委員會  
農業作業基金  
銷貨成本明細表

中華民國 99 年度

單位：新臺幣千元

前年度 決算數	上年度 預算數	科 目	本年度預算數	說 明
131,254	178,513	銷貨成本	167,821	詳見各分基金銷 貨成本明細表。
131,254	178,513	農林漁牧銷貨成本	167,821	
36,705	75,750	種苗改良繁殖作業基金	67,304	
94,549	102,763	畜產改良作業基金	100,517	
131,254	178,513	合 計	167,821	

行政院農業委員會  
農業作業基金  
其他業務成本明細表

中華民國99年度

單位：新臺幣千元

前年度 決算數	上年度 預算數	科目及業務計畫項目	本年度 預算數	說 明
<b>21,340</b>	<b>23,474</b>	<b>雜項業務成本</b>	<b>20,011</b>	詳見各分基金其他業務成本明細表。
2,825	3,639	1.種苗改良繁殖作業基金	2,352	
2,825	3,639	試驗產品成本	2,352	
<b>18,515</b>	<b>19,835</b>	<b>2.畜產改良作業基金</b>	<b>17,659</b>	
426	659	基因檢測服務	909	
4,247	4,156	委託化驗服務	4,127	
1,172	837	畜產改良推廣		本年度移列銷貨成本。
732	1,074	墊料豬舍模式建立與堆肥製造		同上。
3,112	3,671	畜產加工品試製	3,435	
8,024	8,587	飼料作物改良	8,342	
802	851	教育休閒與推廣	846	
<b>21,340</b>	<b>23,474</b>	<b>合 計</b>	<b>20,011</b>	

行政院農業委員會  
農業作業基金  
行銷及業務費用明細表

中華民國 99 年度

單位：新臺幣千元

前年度 決算數	上年度 預算數	科目及業務計畫項目	本年度 預算數	說明
14,942	22,362	業務費用	19,444	詳見各分基金行銷及業務費用明細表。
690	729	用人費用	675	
389	389	正式員額薪資	389	
65	58	超時工作報酬	55	
97	114	獎金	114	
85	85	退休及恤償金	30	
54	83	福利費	87	
7,858	13,483	服務費用	10,240	
1,646	1,984	水電費	1,754	
302	392	郵電費	334	
1,849	3,372	旅運費	2,465	
604	1,001	印刷裝訂與廣告費	922	
1,308	2,034	修理保養及保固費	1,727	
316	330	保險費	338	
1,831	4,290	一般服務費	2,570	
2	80	專業服務費	130	
2,190	3,290	材料及用品費	3,329	
2,082	3,110	使用材料費	3,121	
108	180	用品消耗	208	
3,680	4,237	折舊、折耗及攤銷	4,508	
372	373	土地改良物折舊	373	
1,773	1,725	房屋折舊	1,828	
1,110	1,456	機械及設備折舊	1,244	
280	531	交通及運輸設備折舊	559	
145	152	什項設備折舊	124	
		攤銷	380	
519	553	稅捐與規費(強制費)	652	
118	128	消費與行為稅	154	
401	425	規費	498	
	60	會費、捐助、補助、分攤、救助(濟)與 交流活動費	30	
	5	會費	5	
	55	補貼(償)、獎勵、慰問與救助(濟)	25	
5	10	短絀與賠償與保險給付	10	
5	10	各項短絀	10	
14,942	22,362	合  計	19,444	

行政院農業委員會  
農業作業基金  
管理及總務費用明細表

中華民國 99 年度

單位：新臺幣千元

前年度 決算數	上年度 預算數	科目及業務計畫項目	本年度 預算數	說明
7,661	8,650	管理費用及總務費用	8,510	詳見各分基金管理 及總務費用明 細表。
42	38	用人費用	38	
42	38	超時工作報酬	38	
3,211	3,991	服務費用	3,894	
660	724	水電費	754	
210	284	郵電費	239	
171	176	旅運費	171	
41	130	印刷裝訂與廣告費	105	
166	633	修理保養及保固費	518	
104	109	保險費	112	
1,749	1,815	一般服務費	1,815	
110	120	專業服務費	180	
218	413	材料及用品費	402	
119	272	使用材料費	265	
99	141	用品消耗	137	
4,159	4,167	折舊、折耗及攤銷	4,145	
235	218	土地改良物折舊	238	
2,648	2,519	房屋折舊	2,585	
743	794	機械及設備折舊	802	
22	117	交通及運輸設備折舊	26	
311	329	什項設備折舊	304	
200	190	攤銷	190	
31	41	稅捐與規費(強制費)	31	
13	9	消費與行為稅	9	
18	32	規費	22	
7,661	8,650	合  計	8,510	

行政院農業委員會  
農業作業基金  
業務外費用明細表

中華民國99年度

單位：新臺幣千元

前年度 決算數	上年度 預算數	科目及業務計畫項目	本年度 預算數	說明
4,294	952	其他業務外費用	1,025	詳見各分基金業務外費用明細表。
165	7	財產交易短絀	55	
165	7	短絀、賠償與保險給付	55	
165	7	各項短絀	55	
771	945	盤存短絀	970	
771	945	短絀、賠償與保險給付	970	
771	945	各項短絀	970	
3,358		雜項費用		
3,335		短絀、賠償與保險給付		
3,335		各項短絀		
23		其他		
23		其他費用		
4,294	952	合 計	1,025	

行政院農業委員會  
農業作業基金  
固定資產建設改良擴充明細表  
中華民國99年度

單位：新臺幣千元

項 目	土地	土地改良物	房屋及建築	機械及設備	交通及運輸設備	什項設備	租賃資產	租賃權益改良	合 計	說 明
一般建築及設備		478	345	3,700	1,412	90			6,025	詳各分基金固定資產建設改良擴充明細表。
一次性項目										
1. 種苗改良繁殖作業基金		478	345	300	410				1,533	
2. 畜產改良作業基金				3,400	1,002	90			4,492	
合 計		478	345	3,700	1,412	90			6,025	

行政院農業委員會  
農業作業基金

固定資產建設改良擴充資金來源明細表

中華民國 99年度

單位：新臺幣千元

項 目	自 有 資 金					外 借 資 金				合 計		
	營運資金	出售不 適用資 產	國庫撥款	其他	小 計		國內 借款	國 外 借 款	小 計		金 額	%
					金額	%			金額	%		
一般建築及設備	6,025				6,025	100.00					6,025	100.00
一次性項目												
1. 種苗改良繁殖作業 基金	1,533				1,533	100.00					1,533	100.00
2. 畜產改良作業基金	4,492				4,492	100.00					4,492	100.00
合 計	6,025				6,025	100.00					6,025	100.00

行政院農業委員會  
農業作業基金  
**固定資產建設改良擴充計畫預期進度明細表**

中華民國99年度

單位：新臺幣千元

項 目	全 部 計 畫									預 算 數					
	資 金 來 源						目 標 能 量	進 度 起 訖 年 月	資 金 成 本 率 (%)	現 值 報 酬 率 (%)	收 回 年 限 (年)	本 年 度		截 至 本 年 度 累 計 數	
	投 資 總 額	自 有 資 金				外 借 資 金						金 額	占 全 部 計 畫 %	金 額	占 全 部 計 畫 %
		營 運 資 金	出 售 不 適 用 資 產	國 庫 撥 款	其 他										
一般建築及設備	6,025	6,025									6,025	100.00	6,025	100.00	
一次性項目	6,025	6,025									6,025	100.00	6,025	100.00	
1. 種苗改良繁殖 作業基金	1,533	1,533					99.1~99.12				1,533	100.00	1,533	100.00	
2. 畜產改良作業 基金	4,492	4,492					99.1~99.12				4,492	100.00	4,492	100.00	
合 計	6,025	6,025									6,025	100.00	6,025	100.00	

行政院農業委員會  
農業作業基金  
資產折舊明細表

中華民國99年度

單位：新臺幣千元

項 目	土 地 改 良	房 屋 及 建 築	機 械 及 設 備	交 通 及 輸 送	運 輸 設 備	什 項 設 備	合 計
前年度決算資產原值	34,267	291,062	149,947	26,952	18,166	520,394	
1. 種苗改良繁殖作業基金	19,637	143,251	83,343	9,690	14,682	270,603	
2. 畜產改良作業基金	14,630	147,811	66,604	17,262	3,484	249,791	
上年度預計新增資產原值	-100	2,367	8,464	661	11,392		
1. 種苗改良繁殖作業基金		2,800	5,200	540	8,540		
2. 畜產改良作業基金	-100	-433	3,264	121	2,852		
本年度預計新增資產原值	478	-9,104	2,907	1,375	90	-4,254	
1. 種苗改良繁殖作業基金	478	345	300	410	1,533		
2. 畜產改良作業基金		-9,449	2,607	965	90	-5,787	
資產重估增值額							
本年度(12月底)止資產總額	34,645	284,325	161,318	28,988	18,256	527,532	
1. 種苗改良繁殖作業基金	20,115	146,396	88,843	10,640	14,682	280,676	
2. 畜產改良作業基金	14,530	137,929	72,475	18,348	3,574	246,856	
本年度應提折舊額	1,124	8,029	5,977	1,226	478	16,834	
1. 種苗改良繁殖作業基金	511	3,515	2,788	177	422	7,413	
2. 畜產改良作業基金	613	4,514	3,189	1,049	56	9,421	
製造費用	513	2,986	2,336	627	45	6,507	
1. 種苗改良繁殖作業基金	358	1,276	1,185	37	2,856		
2. 畜產改良作業基金	155	1,710	1,151	590	45	3,651	
其他業務成本		630	1,595	14	5	2,244	
1. 種苗改良繁殖作業基金		14	14			28	
2. 畜產改良作業基金		616	1,581	14	5	2,216	

行政院農業委員會  
農業作業基金  
資產折舊明細表

中華民國99年度

單位：新臺幣千元

項 目	土 地 改 良 物 建	房 屋 及 房 屋 及 建 築	機 械 及 機 械 及 設 備	交 通 及 交 通 及 運 輸 設 備	什 項 設 備	合 計
行銷及業務費用	373	1,828	1,244	559	124	4,128
1. 種苗改良繁殖作業基金		1,179	948	128	118	2,373
2. 畜產改良作業基金	373	649	296	431	6	1,755
管理及總務費用	238	2,585	802	26	304	3,955
1. 種苗改良繁殖作業基金	153	1,046	641	12	304	2,156
2. 畜產改良作業基金	85	1,539	161	14		1,799

行政院農業委員會  
農業作業基金  
資產報廢明細表

中華民國 99 年度

單位：新臺幣千元

項 目	帳 面 價 值			殘餘價值	報廢損失
	成 本 或 重估價值	已 提 折舊額	淨 額		
<b>固定資產</b>					
一、房屋及建築	<b>9,449</b>	<b>9,449</b>			
1. 畜產改良作基金	9,449	9,449			
二、機械及設備	<b>793</b>	<b>793</b>			
1. 種苗改良繁殖作業基金					
2. 畜產改良作基金	793	793			
三、交通及運輸設備	<b>37</b>	<b>37</b>			
1. 畜產改良作業基金	37	37			
總 計	0	0	0	0	0

備註：「遞耗資產」報廢損失55千元。

行政院農業委員會  
農業作業基金  
**基金數額增減明細表**  
中華民國99年度

單位：新臺幣千元

項 目	金 額	說 明
期初基金數額	71,843	詳見各分基金基金數額增減明細表。
加：		
以前年度公積撥充		
賸餘撥充		
以代管國有財產撥充		
國庫增撥數		
其他		
減：		
填補短絀		
解繳國庫		
其他		
期末基金數額	71,843	

本頁空白

## 四、參 考 表

行政院農業委員會  
農業作業基金  
預計平衡表

中華民國99年12月31日

單位：新臺幣千元

97年(前年)12月31日 實 際 數	科 目	99 年 12 月 31 日 預 計 數	98年(上年)12月31日 預 計 數	比較增減(-)
1,277,914	資 產	1,263,839	1,298,682	-34,843
868,545	流動資產	866,456	890,702	-24,246
773,216	現金	750,834	788,933	-38,099
2,035	應收款項	1,906	2,102	-196
93,243	存貨	113,616	99,667	13,949
51	預付款項	100	0	100
407,327	固定資產	391,310	402,119	-10,809
247,929	土地	247,929	247,929	0
12,962	土地改良物	11,259	11,905	-646
116,208	房屋及建築	103,470	111,154	-7,684
23,925	機械及設備	23,543	25,820	-2,277
4,270	交通及運輸設備	3,999	3,813	186
2,033	什項設備	1,110	1,498	-388
1,264	遞耗資產	2,256	1,473	783
1,264	經濟動物	2,256	1,473	783
755	無形資產	3,794	4,365	-571
755	無形資產	3,794	4,365	-571
23	其他資產	23	23	0
23	什項資產	23	23	0
1,277,914	資 產 合 計	1,263,839	1,298,682	-34,843
12,351	負 債	10,208	12,295	-2,087
1,053	流動負債	493	1,203	-710
1,041	應付款項	451	1,141	-690
12	預收款項	42	62	-20
11,298	其他負債	9,715	11,092	-1,377
11,298	什項負債	9,715	11,092	-1,377

行政院農業委員會  
農業作業基金  
預計平衡表

中華民國99年12月31日

單位：新臺幣千元

97年(前年)12月31日 實 際 數	科 目	99 年 12 月 31 日 預 計 數	98年(上年)12月31日 預 計 數	比較增減(-)
1,265,563	淨 值	1,253,631	1,286,387	-32,756
71,843	基金	71,843	71,843	0
71,843	基金	71,843	71,843	0
967,388	公積	967,388	967,388	0
325,911	資本公積	325,911	325,911	0
641,477	特別公積	641,477	641,477	0
226,332	累積餘絀(-)	214,400	247,156	-32,756
226,332	累積餘絀(-)	214,400	247,156	-32,756
1,277,914	負債及淨值合計	1,263,839	1,298,682	-34,843

註：信託代理及保證資產(負債)預計期末金額為50千元。

行政院農業委員會  
農業作業基金  
預計平衡表

中華民國99年12月31日

單位：新臺幣千元

科目	分基金名稱	種苗改良繁殖作業基金	畜產改良作業基金	合計
<b>資 產</b>		<b>616,278</b>	<b>647,561</b>	<b>1,263,839</b>
流動資產		285,549	580,907	866,456
現金		238,075	512,759	750,834
應收款項		406	1,500	1,906
存貨		47,068	66,548	113,616
預付款項		0	100	100
固定資產		330,722	60,588	391,310
土地		245,176	2,753	247,929
土地改良物		7,087	4,172	11,259
房屋及建築		65,552	37,918	103,470
機械及設備		10,955	12,588	23,543
交通及運輸設備		931	3,068	3,999
什項設備		1,021	89	1,110
遞耗資產			2,256	2,256
經濟動物			2,256	2,256
無形資產		4	3,790	3,794
無形資產		4	3,790	3,794
其他資產		3	20	23
什項資產		3	20	23
<b>資 產 合 計</b>		<b>616,278</b>	<b>647,561</b>	<b>1,263,839</b>
<b>負 債</b>		<b>1,471</b>	<b>8,737</b>	<b>10,208</b>
流動負債		383	110	493
應付款項		341	110	451
預收款項		42		42
其他負債		1,088	8,627	9,715
什項負債		1,088	8,627	9,715



行政院農業委員會  
農業作業基金  
5年來主要營運項目分析表

中華民國99年度

單位：新臺幣千元

年 度 及 項 目	單 位	數 量	單位成本(元) 或 平均利(費)率	預 算 數	說 明
本年度預算數					
農畜產品供銷				167,821	
一. 種苗供應(種苗改良繁殖作業基金)				67,304	
二. 畜產品供銷(畜產改良作業基金)				100,517	
上年度預算數(98年度)					
農畜產品供銷				178,513	
一. 種苗供應(種苗改良繁殖作業基金)				75,750	
二. 畜產品供銷(畜產改良作業基金)				102,763	
前年度決算數(97年度)					
農畜產品供銷				131,254	
一. 種苗供應(種苗改良繁殖作業基金)				36,705	
二. 畜產品供銷(畜產改良作業基金)				94,549	
96年度決算數					
農畜產品供銷				125,702	
一. 種苗供應(種苗改良繁殖作業基金)				38,303	
二. 畜產品供銷(畜產改良作業基金)				87,399	
95年度決算數					
農畜產品供銷				136,957	
一. 種苗供應(種苗改良繁殖作業基金)				54,241	
二. 畜產品供銷(畜產改良作業基金)				82,716	

行政院農業委員會

農業作業基金

員工人數彙計表

中華民國99年度

單位：人

項 目	上年度 最高可進用 員額數	本年度 增減(-)數	本年度 最高可進用 員額數	說 明
一. 種苗改良繁殖作業基金	65		65	
專任人員	1		1	
技工	1		1	
兼任人員	64		64	
其他兼任人員	64		64	
二. 畜產改良作業基金				
專任人員	4		4	
技工(駕駛)	4		4	
兼任人員	80		80	
其他兼任人員	80		80	
<u>總 計</u>	149		149	
專任人員	5		5	
技工(含駕駛)	5		5	
兼任人員	144		144	
其他兼任人員	144		144	公務預算正式人力兼任。

本頁空白

行政院農  
業作  
業用人費用

中華民國

科 目	正式員 額薪資	聘僱人 員薪資	超時工 作報酬	津貼	獎 金		
					年 終 獎 金	考 績 獎 金	其 他
<b>業務總支出部分</b>	<b>1,766</b>		<b>99</b>		<b>244</b>	<b>357</b>	
一.種苗改良繁殖作業基金							
直接人工							
兼任人員							
製造費用	211		17		49	97	
正式人員	211		17		49	97	
兼任人員							
其他業務成本							
正式人員							
兼任人員							
行銷及業務費用							
兼任人員							
管理及總務費用							
兼任人員							
小 計	211		17		49	97	
二.畜產改良作業基金							
直接人工							
兼任人員							
其他業務成本	1,166		62		146	195	
正式人員	1,166		62		146	195	
兼任人員							
行銷及業務費用	389		20		49	65	
正式人員	389		20		49	65	
兼任人員							
管理及總務費用							
兼任人員							
小 計	1,555		82		195	260	

業委員會  
業基金  
彙計表

99年度

單位：新臺幣千元

退休及卹償金		資遣費	福利費				提繳費	合計	兼任人員 用人費用	總計
退休金	卹償金		分擔保 險費	傷病醫 藥費	體育活 動費	其他				
171			208		4	176	3,025	669	3,694	
								194	194	
								194	194	
13			23		4	16	430	2	432	
13			23		4	16	430		430	
								2	2	
								17	17	
								17	17	
								20	20	
								20	20	
13			23		4	16	430	233	663	
								301	301	
								301	301	
128			138			120	1,955	99	2,054	
128			138			120	1,955		1,955	
								99	99	
30			47			40	640	18	658	
30			47			40	640		640	
								18	18	
								18	18	
								18	18	
158			185			160	2,595	436	3,031	

行政院農業委員會  
農業作業基金  
各項費用彙計表  
中華民國99年度

單位：新臺幣千元

前年度 決算數	上年度 預算數	科 目	本 年 度 預 算 數						
			合 計	直接材 料人工	製造 費用	其他業務 成 本	行 銷 及 業務費用	管 理 及 總務費 用	其他業務 外費用
<b>3,999</b>	<b>4,492</b>	<b>用人費用</b>	<b>3,694</b>	<b>495</b>	<b>432</b>	<b>2,054</b>	<b>675</b>	<b>38</b>	
1,943	1,944	正式員額薪資	1,766		211	1,166	389		
645	1,024	超時工作報酬	744	495	19	137	55	38	
550	569	獎金	601		146	341	114		
553	553	退休及卹償金	171		13	128	30		
308	402	福利費	412		43	282	87		
<b>31,294</b>	<b>46,684</b>	<b>服務費用</b>	<b>37,986</b>	<b>8,071</b>	<b>6,529</b>	<b>9,252</b>	<b>10,240</b>	<b>3,894</b>	
5,123	6,189	水電費	6,035		2,381	1,146	1,754	754	
591	933	郵電費	792		176	43	334	239	
2,676	6,256	旅運費	4,999	2,070	223	70	2,465	171	
657	1,210	印刷裝訂與廣告費	1,100		61	12	922	105	
5,476	8,993	修理保養及保固費	7,925		3,160	2,520	1,727	518	
620	678	保險費	687		163	74	338	112	
15,774	21,825	一般服務費	15,773	6,001		5,387	2,570	1,815	
377	600	專業服務費	675		365		130	180	
<b>99,040</b>	<b>147,502</b>	<b>材料及用品費</b>	<b>136,874</b>	<b>124,953</b>	<b>1,746</b>	<b>6,444</b>	<b>3,329</b>	<b>402</b>	
98,297	146,445	使用材料費	135,817	124,953	1,247	6,231	3,121	265	
743	1,057	用品消耗	1,057		499	213	208	137	
<b>17,882</b>	<b>18,885</b>	<b>折舊、折耗及攤銷</b>	<b>18,552</b>		<b>7,655</b>	<b>2,244</b>	<b>4,508</b>	<b>4,145</b>	
1,132	1,057	土地改良物折舊	1,124		513		373	238	
7,760	7,854	房屋折舊	8,029		2,986	630	1,828	2,585	
6,749	6,905	機械及設備折舊	5,977		2,336	1,595	1,244	802	
719	1,237	交通及運輸設備折舊	1,226		627	14	559	26	

行政院農業委員會  
農業作業基金  
各項費用彙計表  
中華民國99年度

單位：新臺幣千元

前年度 決算數	上年度 預算數	科 目	本 年 度 預 算 數						
			合 計	直接材 料人工	製造 費用	其他業務 成 本	行 銷 及 業務費用	管 理 及 總務費 用	其他業務 外費用
495	535	什項設備折舊	478		45	5	124	304	
826	1,107	折耗	1,147		1,147				
201	190	攤銷	571		1		380	190	
661	725	稅捐與規費（強制費）	787		87	17	652	31	
164	172	消費與行為稅	195		28	4	154	9	
497	553	規費	592		59	13	498	22	
	60	會費、捐助、補助、分攤 、救助(濟)與交流活動費	30				30		
	5	會費	5				5		
	55	補貼(償)、獎勵、慰問 與救助(濟)	25				25		
4,277	962	短絀、賠償與保險給付	1,035				10		1,025
4,277	962	各項短絀	1,035				10		1,025
22		其他							
22		其他費用							
<b>157,175</b>	<b>219,310</b>	<b>合 計</b>	<b>198,958</b>	<b>133,519</b>	<b>16,449</b>	<b>20,011</b>	<b>19,444</b>	<b>8,510</b>	<b>1,025</b>
1,753	2,302	加：期初在植農作物	3,109						
3,453	1,958	減：期末在植農作物	3,409						
<b>155,475</b>	<b>219,654</b>	<b>淨 計</b>	<b>198,658</b>	<b>133,519</b>	<b>16,449</b>	<b>20,011</b>	<b>19,444</b>	<b>8,510</b>	<b>1,025</b>
33,018	29,952	加：期初農產品	32,066						
41,008	44,001	期初在養畜產品	54,262						
36,442	21,390	購入農產品	32,397						

行政院農業委員會  
農業作業基金  
各項費用彙計表  
中華民國99年度

單位：新臺幣千元

前年度 決算數	上年度 預算數	科 目	本 年 度 預 算 數						
			合 計	直接材 料人工	製造 費用	其他業務 成 本	行 銷 及 業務費用	管 理 及 總務費 用	其他業務 外費用
1,376	1,550	購入畜產品	1,755						
		盤盈							
36,608	25,410	減：期末在養農產品	40,769						
43,432	54,831	期末畜產品	59,348						
746	845	轉作盤存短絀	770						
1,028	1,410	轉作遞耗資產	1,240						
6,014	100	農產品報廢減損等	200						
<b>179,491</b>	<b>233,951</b>	<b>成本與費用總計</b>	<b>216,811</b>	<b>133,519</b>	<b>16,449</b>	<b>20,011</b>	<b>19,444</b>	<b>8,510</b>	<b>1,025</b>

五、附

錄

## 農業作業基金

### 立法院審議中央政府總預算案附屬單位預算所提決議及附帶決議辦理情形報告表

中華民國 98 年度

決 議 及 附 帶 決 議	辦 理 情 形	
項次	內 容	
	一、通案決議部分：	
1	政府公共工程、各國營事業機構所有採購案及工程案，除適用我國締結之條約或協定、國內未生產、競爭度不足、價格高、規格不符合需求、國內生產技術未臻成熟需仰賴進口等情形外，得優先採用國貨。	遵照辦理。
2	採購機關於廠商履約完畢並經驗收合格後，依政府採購法第 31 條第 2 項規定追繳押標金時，其涉及刑事責任者，應以法院有罪判決確定者為限。	遵照辦理。
3	為使中央及地方政府施政計畫合理推動與執行，98 年度中央政府總預算案附屬單位預算營業及非營業部分，除依預算法第 52 條及第 54 條規定辦理外，應依下列原則辦理： 1.各項業務計畫中之補助費及委辦費應按分配預算使用，不得提前挪用。但因應天然災害所需經費則不在此限。 2.工程計畫應按實際需要發包，所需經費按工程進度比例撥用。 3.分配預算或分期實施計畫無特殊理由不得修改變更。	遵照辦理。
4	根據公共債務法第 4 條第 1 項規定，非營業特種基金所舉借之 1 年以上公共債務須計入 1 年以上公共債務未償餘額預算數，同條第 3 項規定，公共債務未償餘額預算數不包括自償性公共債務，亦即無自償性財源之債務為政府之債務。惟目前非營業特種基金有關自償性與非自償性之區分標準相當簡略，亦未充分揭露相關資訊，有關自償性財源是否足以償還債務亦無從得知。鑑於非營業特種基金債務金額龐大，對政府整體債務影響甚鉅，爰要求行政院應自 99 年度起於各特種基金單位預算書中除列出其債務明細外，亦應表達自償性債務之償債來源等，審計部並應自 98 年度起於決算審核報告中揭露特種基金債務明細及審核意見，以利政府債務控管。	本會主管非營業基金無舉借債務。
	二、各委員會審查決議部分	
1	經分析近年來種苗改良繁殖作業基金銷貨毛利及銷管費用之變化趨勢，發現銷貨毛利率與銷管費用率幾乎不相上下，其中 94 年度、96 年度及 97 年度截至 8 月底之執行結果，其銷管費用率均大於銷貨毛利率，凸顯出基金之產品定價決策並未充分將銷管費用納入考量。且近年來因配合政策之種子銷售量下滑，致銷貨收入呈萎縮趨勢，惟變動銷管費用不但未能同幅縮減，反呈增	<p>一、種苗改良繁殖作業基金設立宗旨係為配合農業政策，造福農民，所供應之種子價格以不抑穩定為原則，因大宗作物生產所需之種子量龐大，種子價格浮動影響農民種植意願，連帶牽動大宗民生物資之穩定供應，為貫徹政府照顧農民，本基金儘量維持種子售價穩定。</p> <p>二、近年因原物料價格上漲，進而影響各產業之物價，本基金投入作物生產之成本亦相對提高。為</p>

## 農業作業基金

### 立法院審議中央政府總預算案附屬單位預算所提決議及附帶決議辦理情形報告表

中華民國 98 年度

決 議 及 附 帶 決 議	辦 理 情 形	
項次	內 容	
	<p>加趨勢，故種苗改良繁殖作業基金除應檢討定價決策外，要求應儘速研謀擷節措施，嚴格控管管銷費用，以維基金正常運轉。</p>	<p>維持收支平衡以確保基金正常營運，除擷節管銷費用支出外，亦調漲部分種子售價，例如，96 至 98 年度決算之管銷費用占業務收入依續為 26.38%、22.35%、22.16%，顯示已擷節開支；98 年度台南甘號玉米、油菜、埃及三葉草及苕子等種子亦反映成本調高售價，亦已預定 99 年度再調整部分種子售價。</p>
2	<p>種苗改良繁殖作業基金肩負供應農業政策所需及推廣改良試驗優良種子、種苗之政策任務，預防種苗(子)田雨災、風災之管理甚為重要，該基金 96 年間因雨災及颱風災害廢耕之損失達 45 萬餘元，為該基金近 5 年來僅見之天災損失，要求檢討防災作業並強化相關防災措施。</p>	<p>一、種苗改良繁殖作業基金大宗生產作物為玉米，其生育溫度於 15°C~35°C 之間，以本省氣候條件，春季梅雨、夏季多颱風豪雨、秋冬季(10 月中旬以後)授粉期易受低溫危害，均不適合雜糧採種工作。種苗場多年採種經驗，播種期以秋作 9 月上旬至 10 月上旬最佳，該場均能掌握生育情形，進行採種業務。</p> <p>二、近年來氣候異常現象非常顯著，入秋後仍有颱風及豪大雨，增加採種之風險，96 及 97 年各歷經兩次秋颱，全省均受波及。該氣候型態若轉變為常態，則將嚴重影響採種體系之規劃。</p> <p>三、大宗作物採種因面積廣大(數十公頃至數百公頃)，不適應人工氣象室及溫網室栽培(成本高、設置面積有限)；為因應環境變遷，種苗場已積極尋求新採種季節及地點，期建立新採種模式。</p>
3	<p>節能乃政府當前推動之重要政策之一，亦為國際潮流趨勢，種苗改良繁殖作業基金預定 98 年度將 1360cc 小貨車汰換為 2000cc 之 5 至 7 人座客貨車，建請宜注意依上開原則辦理，確實評估所需車種，並以同級車較為省油者為首選，以符當前節能環保政策。</p>	<p>種苗場 98 年度車輛之採購，已依據「中央政府各機關採購公務車輛作業要點」第 2 點第 3 款規定辦理，依預算額度於共同供應契約內擇符合之車種購置。</p>
4	<p>種苗改良繁殖作業基金 98 年度固定資產之建設改良擴充計畫計有：(1)倉庫大修。(2)種子品質監控等設備之購置及乾燥機組等設備大修。(3)汰換客貨車 1 部等 3 項，總計編列 854 萬元。經查，種苗改良繁殖作業基金預定於 98 年度汰換 79 年間購置之 1360cc 小貨車，預定新購車種為 5 至 7 人座 2000cc 客貨車。建議應符合節能減碳政策，除應採用潔淨燃料及低污染車輛，降低對環境的污染，同時不宜汰換大型耗能之小貨車，應以同級車較為省油者為首選，方符合當前環保政策。</p>	<p>種苗場 98 年度車輛之採購，已依據「中央政府各機關採購公務車輛作業要點」第 2 點第 3 款規定辦理，依預算額度於共同供應契約內擇符合之車種購置。</p>
5	<p>查農業作業基金項下種苗改良繁殖作業基金，98 年度汰換 79 年間購置之小貨車，預定新購車種為 5 至 7 人座 2000cc 客貨車。建議種苗改良繁殖作業基金預定於 98 年度購置客貨車，應採購油氣雙燃料車，以降低對環境的污染。</p>	<p>種苗場 98 年度車輛之採購，已依據「中央政府各機關採購公務車輛作業要點」第 2 點第 3 款規定辦理，依預算額度於共同供應契約內擇符合之車種購置。</p>

## 農業作業基金

### 立法院審議中央政府總預算案附屬單位預算所提決議及附帶決議辦理情形報告表

中華民國 98 年度

決 議 及 附 帶 決 議	辦 理 情 形	
項次	內 容	
6	<p>畜產改良作業基金乃屬預算法所定之作業基金，然自 94 年度起本期賸餘呈下降趨勢，95 年度基金之業務賸餘更急速萎縮，肇致基金賸餘主要來自於業務外收入之利息收入，98 年度預估業務收入及賸餘雖較上年度增加，惟利息收入占基金賸餘之比率仍高達 63.24%，顯示基金本業有日漸萎縮之隱憂，要求應請正視此現象，及早籌謀因應之道。</p>	<p>一、93-94 年間因國際間疫病頻傳，致國內豬牛羊等主要產品價格揚升，但隨疫情漸趨穩定及受農畜產品全面開放進口衝擊，畜禽及其產品價格則漸回跌。98 年度主要畜禽產品之價格，大幅上揚之機率不高，而成本卻因玉米等原物料價格持續維持高檔，故業務賸餘有遞減現象。</p> <p>二、依據畜產改良作業基金現行之產品結構，其毛利率大幅提高之可能性較低，面對未來趨勢，該基金採取策略為：在不影響試驗計畫執行之原則下，將儘量依實際市場價格走向，機動調整擴增或縮減試驗之規模，並強化本土品牌特徵，推廣與拓展具有產銷履歷、機能性、特色化與品牌化之優質畜禽產品，並視市場需要，致力研發具未來潛力之新產品，俾增益基金賸餘。</p> <p>三、致力研謀降低成本，因應飼料高價位來臨，著手找尋玉米替代品，調整家畜禽飼料配方，提高農作副產物利用；強化高飼料效率品系畜禽選拔育種；加速淘汰生產性能低落畜禽；並加強各項自衛防疫措施，減少疫病發生，俾減少損失，提升基金營運效能。</p>
7	<p>畜產改良作業基金各場所繁殖豬、牛、羊隻等畜產品之單位成本差異高達數倍，差異程度頗為懸殊，畜產改良基金允應除生產要素外，並深入探究各種可能因素，以及檢討有無人為管理不善情事，要求儘速籌謀改善之道，俾提升基金營運效能。</p>	<p>一、畜產改良作業基金產銷畜禽，需不斷投入成本直至處分銷售，各場所因具地域特性，其氣候、環境不同，另為配合試驗設計，所使用動物品種、性狀、繁殖及時間長短等亦有不同，致成本結構有顯著差異，又該基金係以配合研發為主，故無法完全以市場導向作商業考量而大量產製，俾降低成本。</p> <p>二、96 年度出售畜禽，因品種、大小或飼養方式等標的不同，致銷貨成本產生倍數差異；畜試所澎湖工作站出售豬隻均為仔豬，而總所產業組則多係大豬或淘汰之種豬；新竹分所出售之牛隻大多係出生未久之乳用公仔牛，而總所產業組則均為肥育成牛；恆春分所因羊隻罹類鼻疽禁止異動致成本累高，而花蓮場係產銷本土黑山羊，因體型小且採放牧飼養因此成本較低。</p> <p>三、積極就人為飼養管理進行檢討改善；因應飼料高價位來臨，著手找尋玉米替代品，調整家畜禽飼料配方，提高農作副產物利用；強化高飼料效率品系畜禽選拔育種；在不影響試驗進行下，加速淘汰生產性能低落畜禽；並加強各項自衛防疫措施，減少疫病發生，俾以降低成本，提升基金營運效能。</p>
8	<p>畜產改良作業基金 98 年度銷貨收入為 1 億 1,359 萬 4,000 元，經查，不同場所之畜禽繁殖成本差異高達數倍，令人質疑。其中豬隻繁殖單位成本高低差距為 3.4 倍、牛隻為 4.7 倍、羊隻為 2.35 倍，食蛋單位生產成本更是差異為 9 元，幅度高達 36%。故建議機關應就人為管理與各項生產要</p>	<p>一、畜產改良作業基金產銷畜禽，需不斷投入成本直至處分銷售，各場所因具地域特性，其氣候、環境不同，另為配合試驗設計，所使用動物品種、性狀、繁殖及時間長短等亦有不同，致成本結構有顯著差異，又該基金係以配合研發為主，故無法完全以市場導向作商業考量而大量產製，俾降低成本。</p>

## 農業作業基金

### 立法院審議中央政府總預算案附屬單位預算所提決議及附帶決議辦理情形報告表

中華民國 98 年度

決 議 及 附 帶 決 議	辦 理 情 形
項次	內 容
	<p>素予以深入檢討改善，畜產改良作業基金各場所間之畜養成本，差異程度如此懸殊，其合理性實頗值檢討，並研擬改善措施，俾提升基金營運效能。</p> <p>二、96 年度出售畜禽，因品種、大小或飼養方式等標的不同，致銷貨成本產生倍數差異：</p> <p>(一)豬隻：出售種類計有種豬、種仔豬、肉仔豬、肉豬及小型豬，品種則包括藍瑞斯、約克夏、杜洛克、桃園豬、畜試黑豬一號、盤克夏、梅山豬一代雜種豬、肉用仔豬與迷彩、花斑及蘭嶼豬等。畜試所澎湖工作站均出售體重 15~25 公斤(50~70 日齡)之雜種一代肉仔豬；而總所產業組以產銷畜試黑豬一號為主，該年度則多係出售大豬或種豬淘汰，種豬需經性能檢定合格，包括每口增重、飼料利用效率及背脂厚度等二至三項性狀測定，至少需養至五~六月齡(100 公斤)，且需支付檢定人工費，故成本最高；畜試黑豬一號又比藍瑞斯、盤克夏約晚一個月達 100 公斤，致兩單位成本產生 3.4 倍差異。</p> <p>(二)牛隻：新竹分所出售牛隻大多係出生約一星期乳仔公牛，而產業組則大多為飼養三至四年體重約 550 公斤肥育成牛，致兩單位成本產生 4.7 倍差異。</p> <p>(三)羊隻：恆春分所因羊隻罹類鼻疽恐病原擴大，禁止異動致成本累高(該年度出售 132 頭係提供本會家畜衛生試驗所取樣進行類鼻疽試驗)；而花蓮場係產銷本土黑山羊，因體型小且採放牧飼養因此成本較低，致兩單位成本產生 2.35 倍差異。</p> <p>(四)食蛋：宜蘭分所係產銷鴨蛋，而其生產來源不僅為蛋鴨品種(菜鴨)，尚包括產蛋率較差、體型較大之北京鴨及番鴨，造成產蛋成本較高；總所產業組係產銷雞蛋，生產來源大多係產蛋品種(來亨雞)，因此成本較低，致兩單位成本相差九元。</p> <p>三、積極就人為飼養管理進行檢討改善；因應飼料高價位來臨，著手找尋玉米替代品，調整家畜禽飼料配方，提高農作副產物利用；強化高飼料效率品系畜禽選拔育種；在不影響試驗進行下，加速淘汰生產性能低落畜禽；並加強各項自衛防疫措施，減少疫病發生，俾以降低成本，提升基金營運效能。</p>
9	<p>農業作業基金下設畜產改良作業基金，其各不同分所、繁殖場或工作站間，繁殖同一種畜禽之單位成本差異高達數倍，殊未合理，宜就人為管理與各項生產要素予以深入檢討改善，俾提升營運績效。</p> <p>一、畜產改良作業基金產銷畜禽，需不斷投入成本直至處分銷售，各場所因具地域特性，其氣候、環境不同，另為配合試驗設計，所使用動物品種、性狀、繁殖及時間長短等亦有不同，致成本結構有顯著差異，又該基金係以配合研發為主，故無法完全以市場導向作商業考量而大量產製，俾以降低成本。</p> <p>二、96 年度出售畜禽，因品種、大小或飼養方式等標的不同，致銷貨成本產生倍數差異：畜試所澎湖</p>

## 農業作業基金

### 立法院審議中央政府總預算案附屬單位預算所提決議及附帶決議辦理情形報告表

中華民國 98 年度

決 議 及 附 帶 決 議	辦 理 情 形
項次	內 容
	<p>工作站出售豬隻均為仔豬，而總所產業組則多係大豬或淘汰之種豬；新竹分所出售之牛隻大多係出生未久之乳用公仔牛，而產業組則均為肥育成牛；恆春分所因羊隻罹類鼻疽禁止異動致成本累高，而花蓮場係產銷本土黑山羊，因體型小且採放牧飼養因此成本較低。</p> <p>三、積極就人為飼養管理進行檢討改善；因應飼料高價位來臨，著手找尋玉米替代品，調整家畜禽飼料配方，提高農作副產物利用；強化高飼料效率品系畜禽選拔育種；在不影響試驗進行下，加速淘汰生產性能低落畜禽；並加強各項自衛防疫措施，減少疫病發生，俾以降低成本，提升基金營運效能。</p>
10	<p>行政院農業委員會畜牧試驗所恆春分所畜養之山羊，自 94 年爆發類鼻疽疫情至今，每年持續有山羊因感染類鼻疽病而遭撲殺或病死，該所雖稱已採取相關因應措施，惟 96 年度羊隻因感染類鼻疽病死亡或遭撲殺之數量高達 557 頭，97 年度截至 10 月底止亦已累計達 67 頭，顯示類鼻疽疫情仍持續延燒中，恆春分所除應檢討現有相關防疫措施之有效性與落實情形外，要求應加強與相關防疫或獸醫研究單位聯繫，期共同籌謀有效因應對策，並向立法院經濟委員會提出書面檢討報告。</p> <p>本會業將書面報告以 98 年 8 月 20 日農畜試字第 0982304755 號函送立法院在案。</p>
11	<p>經查近年來農業作業基金項下種苗改良繁殖作業基金分基金銷貨毛利及銷管費用之變化趨勢，發現銷貨毛利率與銷管費用率幾乎不相上下，其中 94 年度、96 年度及 97 年度截至 8 月底之執行結果，其銷管費用率均大於銷貨毛利率，凸顯出基金之產品定價決策並未充分將銷管費用納入考量。且近年來因配合政策之種子銷售量下滑，致銷貨收入呈萎縮趨勢，惟銷管費用不但未能同幅縮減，反呈遞增趨勢。鑑於定價決策應充分考量銷管費用因素，否則將不符作業基金「凡經付出仍可收回」之精神，建議種苗改良繁殖作業基金除應檢討定價決策，亦應儘速研擬撙節成本措施，嚴格控管「行銷及業務費用」與「管理及總務費用」。</p> <p>種苗改良繁殖作業基金變動性管銷費用如水電、運費及包裝資材等，已撙節管銷費用開支，例如，96 至 98 年度決算之銷管費用占業務收入依續為 26.38%、22.35%、22.16%，顯示已撙節開支；於 98 年期間為反映成本，調高台南廿號玉米、油菜、埃及三葉草及苕子等種子售價，亦已預定 99 年度再調整部分種子售價，恪守基金付出均能回收之基本營運原則。</p>

## 六、各分基金預算書表

種苗改良繁殖作業基金  
附屬單位預算之分預算

行政院農業委員會種苗改良繁殖場  
種苗改良繁殖作業基金  
預算書目錄  
中華民國99年度

一、業務計畫及預算說明.....	1-1
二、主要表	
(一) 收支預計表及說明.....	1-11
(二) 餘絀撥補預計表.....	1-13
(三) 現金流量預計表.....	1-14
三、明細表	
(一) 銷貨收入明細表.....	1-15
(二) 其他業務收入明細表.....	1-16
(三) 業務外收入明細表.....	1-17
(四) 銷貨成本明細表.....	1-18
(五) 其他業務成本明細表.....	1-20
(六) 行銷及業務費用明細表.....	1-21
(七) 管理及總務費用明細表.....	1-23
(八) 業務外費用明細表.....	1-25
(九) 固定資產建設改良擴充明細表.....	1-26
(十) 固定資產建設改良擴充資金來源明細表.....	1-28
(十一) 固定資產建設改良擴充計畫預期進度明細表.....	1-30
(十二) 資產折舊明細表.....	1-32
(十三) 基金數額增減明細表.....	1-33
四、附表	
(一) 成本彙總表.....	1-35
(二) 直接材料人工及製造費用明細表.....	1-36
五、參考表	
(一) 預計平衡表.....	1-39
(二) 5年來主要營運項目分析表.....	1-40
(三) 員工人數彙計表.....	1-41
(四) 用人費用彙計表.....	1-42
(五) 各項費用彙計表.....	1-44

# 一、業務計畫及預算說明

行政院農業委員會種苗改良繁殖場  
種苗改良繁殖作業基金  
業務計畫及預算說明

中華民國 99 年度

**壹、基金概況**

一、設立宗旨：

- (一) 政府為繁殖雜糧、綠肥、蔬菜、果樹、花卉等優良種子、種苗，供應農業政策所需及推展改良試驗作業成果，特設置「種苗改良繁殖作業基金」(以下簡稱本基金)。本基金原為種苗改良繁殖場附屬作業組織，奉臺灣省政府 74 年 6 月 5 日府法四字第 147482 號令發布改為「種苗改良繁殖作業基金」。81 年納併「種苗研究發展基金」，83 年又納併「牧草循環週轉金」。
- (二) 本場於 88 年 7 月 1 日改隸行政院農業委員會後，奉行政院 89 年 2 月 11 日台 89 孝授一字第 02663 號函將本基金併入農業綜合基金為其分基金。自 92 年度起，農業綜合基金分割為農業作業基金及農業特別收入基金，本基金依其屬性，劃歸農業作業基金為其分基金。

二、組織概況：

本基金未設置管理會，基金相關工作由行政院農業委員會種苗改良繁殖場現職人員兼任之。其管理運用業務由本場場長統籌綜理，並由本場種苗經營課、農場、繁殖技術課、屏東種苗研究中心、技術服務室、品種改良課、生物技術課、秘書室及會計室等相關單位配合執行辦理。

三、基金歸類及屬性：

本基金係預算法第 4 條第 1 項第 2 款所定，凡經付出仍可收回，而非用於營業之作業基金，並編製附屬單位預算之分預算。

**貳、前年度及上年度已過期間預算執行情形（前年度決算結果及上年度預算截至 98 年 6 月 30 日止執行情形）**

一、前（97）年度決算結果：

- (一) 業務收入：決算數 5,462 萬元，較預算數 6,205 萬 2 千元，減少 743 萬 2 千元，約 11.98%，主要係配合農業政策之需要，減少高粱、綠肥種子等推廣量所致。
- (二) 業務成本與費用：決算數 5,173 萬 5 千元，較預算數 6,139 萬 8 千元，減少 966 萬 3 千元，約 15.74%，主要係高粱、綠肥種子等銷售減少，銷貨成本隨之減少所致。

行政院農業委員會種苗改良繁殖場  
種苗改良繁殖作業基金  
**業務計畫及預算說明**

中華民國 99 年度

- (三) 業務外收入：決算數516萬8千元，較預算數327萬元，增加189萬8千元，約58.05%，主要係銀行利率調升，致利息收入增加所致。
- (四) 業務外費用：決算數338萬3千元，較預算數10萬元，增加328萬3千元，約3,283.04%，主要原因係台南20號玉米及台中5號高粱採種田因受寒害及颱風侵襲致廢耕所增加之損失。
- (五) 收支餘絀：決算數為467萬元，較預算數382萬4千元，增加84萬6千元，約22.13%，主要原因係增加利息收入及配合業務撙節開支所致。
- (六) 固定資產之建設改良與擴充：係一般建築及設備計畫，決算數332萬2千元，預算數341萬5千元，執行率約97.29%，均按原訂目標執行完成。

二、上(98)年度截至6月底止預算執行情形：

- (一) 業務收入：實際數702萬7千元，較預計數1,138萬5千元，減少435萬8千元，約38.28%，主要係高粱及番茄種子之銷售減少所致。
- (二) 業務成本與費用：實際數1,075萬5千元，較預計數1,520萬元，減少444萬5千元，約29.24%，主要係高粱等種子銷售量減少，銷貨成本隨同減少所致。
- (三) 業務外收入：實際數136萬5千元，較預計數169萬元，減少32萬5千元，約19.23%，主要原因係銀行存款利率降低致利息收入減少。
- (四) 業務外費用：實際數101萬1千元，較預計數5萬元，增加96萬1千元，約1,922.18%，主要係高粱種子生產期因寒害而廢耕之損失。
- (五) 收支餘絀：實際短絀337萬4千元，較預計短絀217萬5千元，增加短絀119萬9千元，約55.16%，主要係增加高粱種子廢耕之損失。
- (六) 固定資產之建設改良與擴充：係一般建築及設備計畫，實際數218萬4千元，預計數531萬元，執行率約41.13%，係冷凍機組進度落後及倉庫大修之結餘所致。

**參、業務計畫**

一、營運計畫：

- (一) 銷售目標：依據推廣政策之需要，本年度預算編列銷售台農一號玉米種子5萬公斤、台南廿號玉米種子20萬公斤、688號飼料玉米種子2萬公斤、台中五號高

行政院農業委員會種苗改良繁殖場  
種苗改良繁殖作業基金  
**業務計畫及預算說明**

中華民國 99 年度

梁種子2萬公斤、油菜種子26萬2千公斤、埃及三葉草種子5萬公斤、苕子種子7萬5千公斤、青皮豆種子1萬公斤及番茄種子48公斤等，銷售金額約8,742萬元，較上年度預算數9,692萬2千元，減少950萬2千元，約9.80%，主要係配合農業政策減少玉米、高粱種子等銷售所致。

(二) 生產目標：依銷售目標所需，除了以庫存農產品供應外，並儲備下期推廣數量，本年度預計生產台農一號玉米種子6萬公斤、台南廿號玉米種子30萬公斤、台中五號高粱種子2萬公斤、番茄種子20公斤及青皮豆種子1萬公斤，農產品產值約4,411萬元。

二、固定資產之建設、改良、擴充與其資金來源及其投資計畫之成本與效益分析：

(一) 一般建築及設備計畫：本年度預算編列153萬3千元，均係一次性項目，並由自有資金支應，編列項目如次：

1. 土地改良物47萬8千元，係為駁坎及排水溝改善之經費。
2. 房屋及建築34萬5千元，係為網室大修之經費。
3. 機械及設備30萬元，係汰換冷凍機組之經費。
4. 交通及運輸設備41萬元，係汰換小貨車之經費。

(二) 本年度固定資產建設改良擴充及其資金來源圖如圖 1：

圖 1

99年度固定資產建設、改良、擴充及資金來源

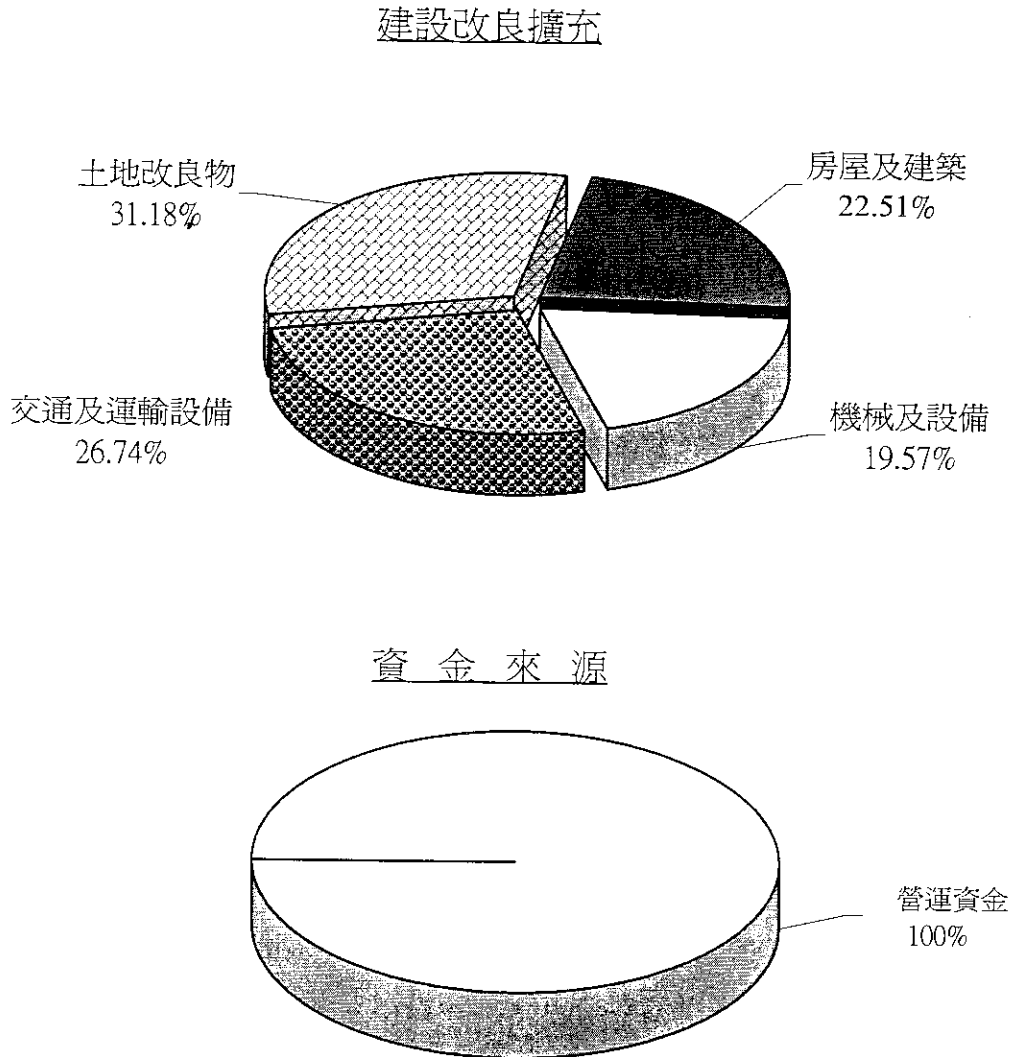

單位：新臺幣千元

建設改良擴充	99年度預算	資金來源	99年度預算
土地改良物	478	自有資金	1,533
房屋及建築	345	營運資金	1,533
機械及設備	300		
交通及運輸設備	410		
合 計	1,533	合 計	1,533

行政院農業委員會種苗改良繁殖場  
種苗改良繁殖作業基金  
**業務計畫及預算說明**

中華民國 99 年度

**肆、預算概要**

一、業務收支及餘絀之預計：

- (一) 本年度業務收入9,150萬元，主要係銷售種子及園藝種苗之收入，較上年度預算1億119萬7千元，減少969萬7千元，約9.58%，主要係配合農業政策減少玉米、高粱種子等銷售所致。
- (二) 本年度業務成本與費用 8,517 萬 5 千元，主要係銷售種子及園藝種苗之成本及行銷管理費用，較上年度預算 9,836 萬 4 千元，減少 1,318 萬 9 千元，約 13.41%，主要係玉米等種子因銷售減少，銷貨成本隨之減少所致。
- (三) 本年度業務外收入 82 萬 3 千元，主要係利息收入，較上年度預算數 338 萬 3 千元，減少 256 萬元，約 75.67%，主要係繳庫後現金減少及存款利率調降所致。
- (四) 本年度業務外費用 20 萬元，主要係不良種子報廢損失之費用，較上年度預算數 10 萬元，增加 10 萬元，增加 100.00%，主要係增加不良種子報廢損失。
- (五) 本年度業務總收支相抵後，賸餘694萬8千元，較上年度預算數611萬6千元，增加83萬2千元，約13.60%，主要係擲節各項成本及費用開支所致。
- (六) 本年度及最近5年收入、成本與費用及賸餘圖表，詳見圖2、3。

圖 2

### 99年度收入、成本與費用及贖餘

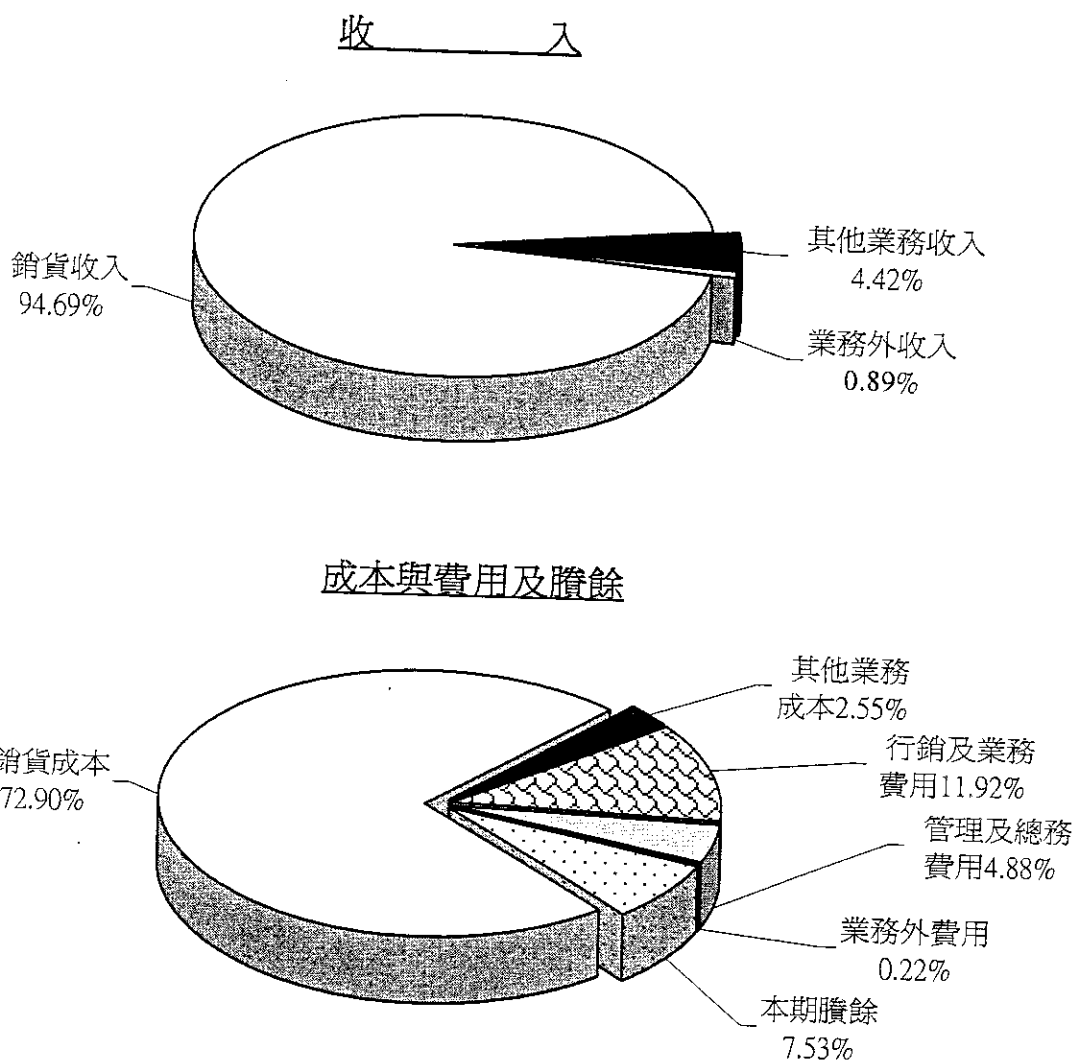

單位：新臺幣千元

收 入	99年度預算	成本與費用及贖餘	99年度預算
業務收入	91,500	業務成本與費用	85,175
銷貨收入	87,420	銷貨成本	67,304
其他業務收入	4,080	其他業務成本	2,352
業務外收入	823	行銷及業務費用	11,008
		管理及總務費用	4,511
		業務外費用	200
		本期贖餘	6,948
收入總額	92,323	成本、費用及贖餘總額	92,323

圖 3

## 最近 5 年收入與費用

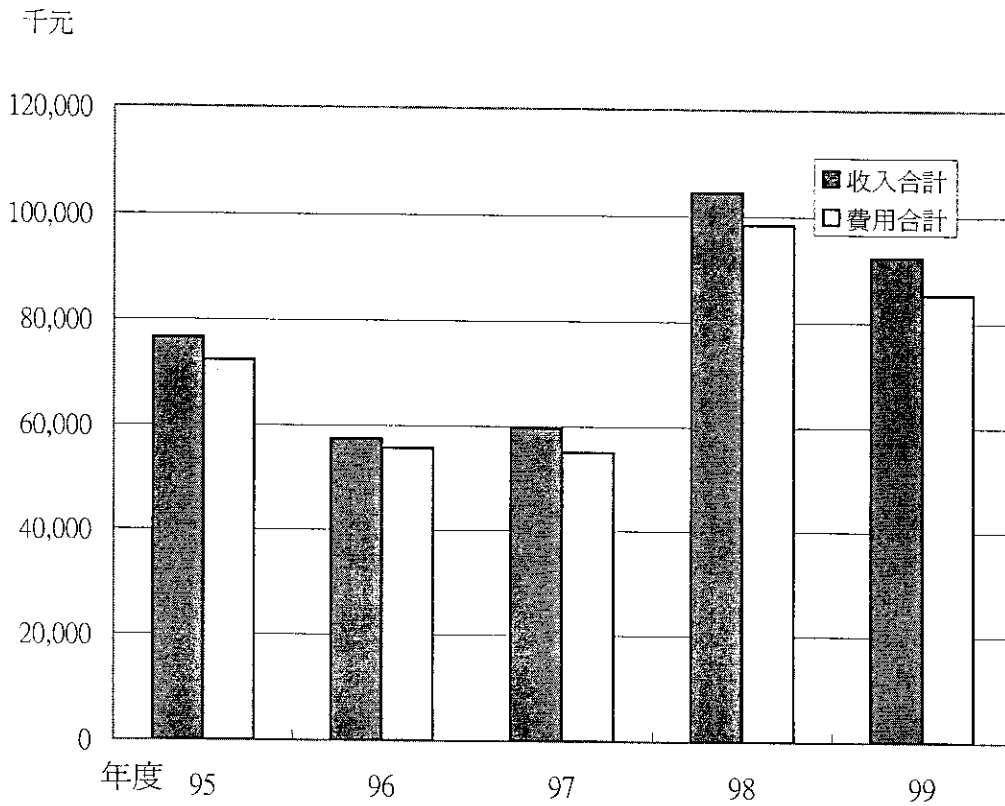

單位：新臺幣千元

項目 \ 年度	95年度決算	96年度決算	97年度決算	98年度預算	99年度預算
<b>收入</b>					
業務收入	72,940	53,750	54,620	101,197	91,500
業務外收入	3,670	3,797	5,168	3,383	823
<b>收入合計</b>	<b>76,610</b>	<b>57,547</b>	<b>59,788</b>	<b>104,580</b>	<b>92,323</b>
<b>費用</b>					
業務成本與費用	72,015	55,298	51,735	98,364	85,175
業務外費用	385	454	3,383	100	200
<b>費用合計</b>	<b>72,400</b>	<b>55,752</b>	<b>55,118</b>	<b>98,464</b>	<b>85,375</b>
<b>本期賸餘</b>	<b>4,210</b>	<b>1,795</b>	<b>4,670</b>	<b>6,116</b>	<b>6,948</b>

行政院農業委員會種苗改良繁殖場  
種苗改良繁殖作業基金  
業務計畫及預算說明

中華民國 99 年度

二、餘絀撥補之預計：

- (一) 本年度預計賸餘 694 萬 8 千元，連同以前年度未分配賸餘 725 萬 5 千元，合計可分配賸餘 1,420 萬 3 千元，悉數列為未分配賸餘，留待以後年度處理。
- (二) 本年度及最近 5 年賸餘分配圖表，詳見圖 4、5。

三、現金流量之預計：

- (一) 預計業務活動之現金流入 458 萬 8 千元，包括：
  - 1. 本期賸餘 694 萬 8 千元。
  - 2. 調整非現金項目現金流出 236 萬元，含提列折舊 741 萬 3 千元；攤銷無形資產 1 千元；其他 20 萬元；流動資產淨增 915 萬 4 千元；流動負債淨減 82 萬元。
- (二) 投資活動之現金流出 153 萬 3 千元，係增加固定資產。
- (三) 融資活動之現金流出 182 萬 1 千元，其中現金流入 100 萬元，係增加其他負債；現金流出 282 萬 1 千元，係減少其他負債。
- (四) 預計本期現金及約當現金淨增 123 萬 4 千元。
- (五) 期初現金及約當現金 2 億 3,684 萬 1 千元。
- (六) 預計期末現金及約當現金 2 億 3,807 萬 5 千元。

圖 4

### 99年度賸餘分配

按分配程序分

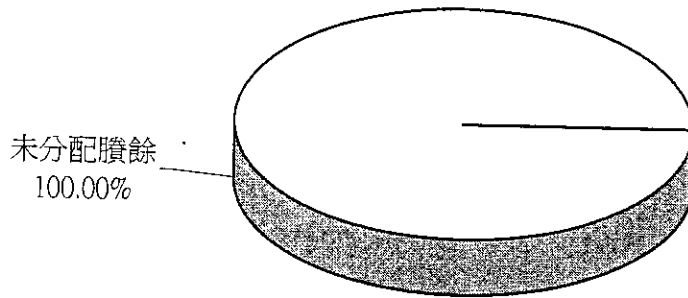

按所得對象分

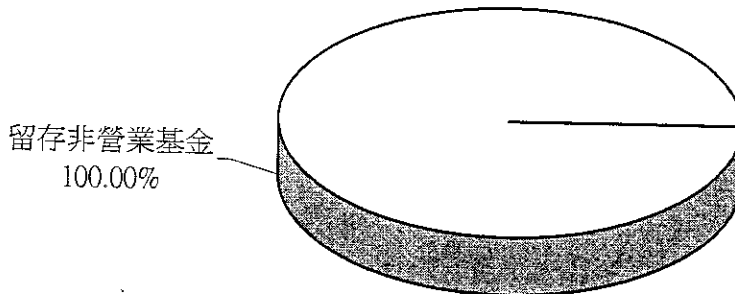

單位：新臺幣千元

按分配程序分	99年度預算	按所得對象分	99年度預算
未分配賸餘	14,203	留存非營業基金	14,203
合 計	14,203	合 計	14,203

圖 5

### 最近 5 年賸餘分配

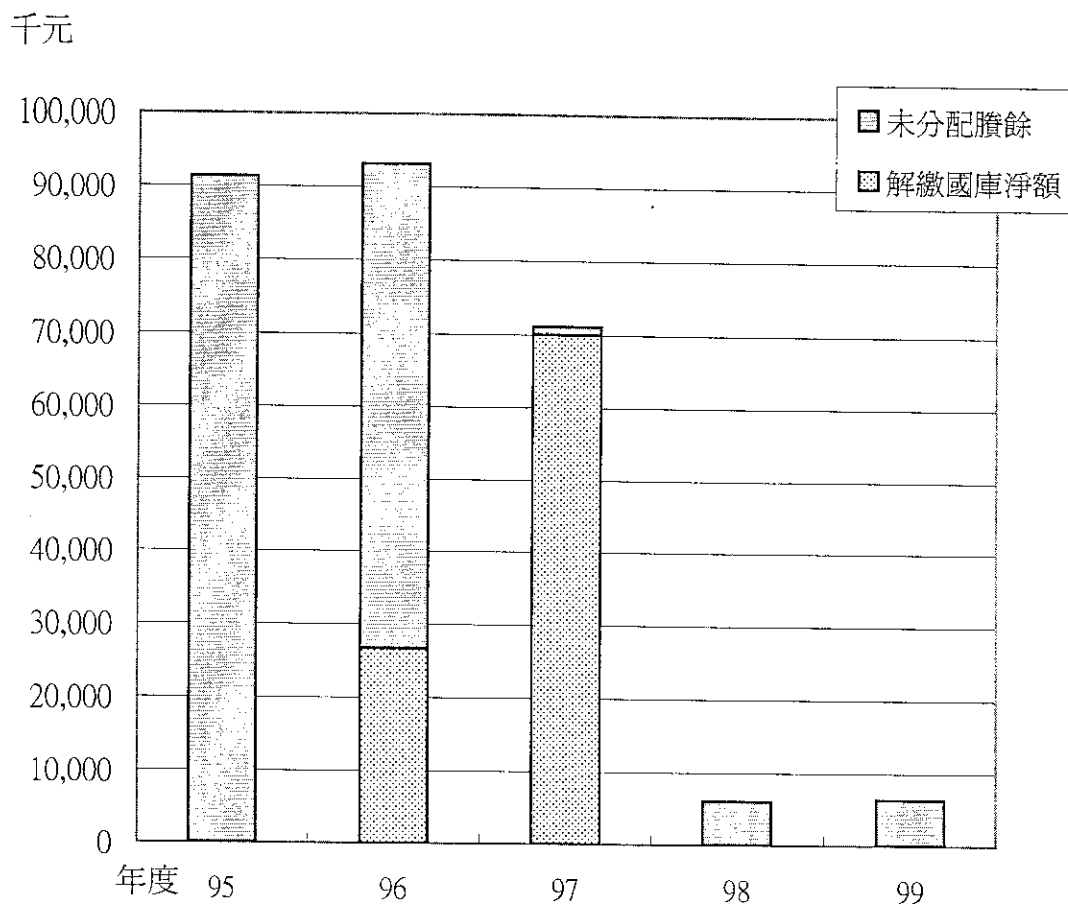

單位：新臺幣千元

項 目	年 度				
	95年度決算	96年度決算	97年度決算	98年度預算	99年度預算
賸餘分配					
解繳國庫淨額		26,700	70,000	0	0
未分配賸餘	91,373	66,469	1,139	6,409	14,203
合 計	91,373	93,169	71,139	6,409	14,203

## 二、主 要 表

行政院農業委員會種苗改良繁殖場

種苗改良繁殖作業基金

收支預計表

中華民國99年度

單位：新臺幣千元

前年度決算數		科目	本年度預算數		上年度預算數		比較增減(-)	
金額	%		金額	%	金額	%	金額	%
<b>54,620</b>	<b>100.00</b>	業務收入	<b>91,500</b>	<b>100.00</b>	<b>101,197</b>	<b>100.00</b>	<b>-9,697</b>	<b>-9.58</b>
51,463	94.22	銷貨收入	87,420	95.54	96,922	95.78	-9,502	-9.80
51,463	94.22	農林漁牧銷貨收入	87,420	95.54	96,922	95.78	-9,502	-9.80
3,157	5.78	其他業務收入	4,080	4.46	4,275	4.22	-195	-4.56
3,157	5.78	雜項業務收入	4,080	4.46	4,275	4.22	-195	-4.56
<b>51,735</b>	<b>94.72</b>	業務成本與費用	<b>85,175</b>	<b>93.09</b>	<b>98,364</b>	<b>97.20</b>	<b>-13,189</b>	<b>-13.41</b>
36,705	67.20	銷貨成本	67,304	73.56	75,750	74.85	-8,446	-11.15
36,705	67.20	農林漁牧銷貨成本	67,304	73.56	75,750	74.85	-8,446	-11.15
2,825	5.17	其他業務成本	2,352	2.57	3,639	3.60	-1,287	-35.37
2,825	5.17	雜項業務成本	2,352	2.57	3,639	3.60	-1,287	-35.37
8,275	15.15	行銷及業務費用	11,008	12.03	14,405	14.23	-3,397	-23.58
8,275	15.15	業務費用	11,008	12.03	14,405	14.23	-3,397	-23.58
3,930	7.20	管理及總務費用	4,511	4.93	4,570	4.52	-59	-1.29
3,930	7.20	管理費用及總務費用	4,511	4.93	4,570	4.52	-59	-1.29
<b>2,885</b>	<b>5.28</b>	業務賸餘(短絀-)	<b>6,325</b>	<b>6.91</b>	<b>2,833</b>	<b>2.80</b>	<b>3,492</b>	<b>123.26</b>
<b>5,168</b>	<b>9.46</b>	業務外收入	<b>823</b>	<b>0.90</b>	<b>3,383</b>	<b>3.34</b>	<b>-2,560</b>	<b>-75.67</b>
4,027	7.37	財務收入	623	0.68	3,283	3.24	-2,660	-81.02
4,027	7.37	利息收入	623	0.68	3,283	3.24	-2,660	-81.02
1,141	2.09	其他業務外收入	200	0.22	100	0.10	100	100.00
0	0.00	盤存賸餘						
1,141	2.09	雜項收入	200	0.22	100	0.10	100	100.00
<b>3,383</b>	<b>6.19</b>	業務外費用	<b>200</b>	<b>0.22</b>	<b>100</b>	<b>0.10</b>	<b>100</b>	<b>100.00</b>
3,383	6.19	其他業務外費用	200	0.22	100	0.10	100	100.00
25	0.05	盤存短絀	200	0.22	100	0.10	100	100.00
3,358	6.15	雜項費用						
<b>1,785</b>	<b>3.27</b>	業務外賸餘(短絀-)	<b>623</b>	<b>0.68</b>	<b>3,283</b>	<b>3.24</b>	<b>-2,660</b>	<b>-81.02</b>
<b>4,670</b>	<b>8.55</b>	本期賸餘(短絀-)	<b>6,948</b>	<b>7.59</b>	<b>6,116</b>	<b>6.04</b>	<b>832</b>	<b>13.60</b>

行政院農業委員會種苗改良繁殖場  
種苗改良繁殖作業基金  
**收支預計表說明**  
中華民國99年度

一、業務收入

銷貨收入編列87,420千元，係銷售農產品收入，詳第1-15頁銷貨收入明細表。  
其他業務收入編列4,080千元，係銷售試驗產品收入，詳第1-16頁其他業務收入明細表。

二、業務成本與費用

銷貨成本編列67,304千元，係銷售農產品成本，詳第1-18~1-19頁銷貨成本明細表。  
其他業務成本編列2,352千元，係銷售試驗產品成本，詳第1-20頁其他業務成本明細表。

行銷及業務費用編列11,008千元，係業務費用，詳第1-21~1-22頁行銷及業務費用明細表。

管理及總務費用編列4,511千元，係管理費用及總務費用，詳第1-23~1-24頁管理及總務費用明細表。

三、業務賸餘（短絀）

業務收入和業務成本與費用相抵為業務賸餘6,325千元。

四、業務外收入

財務收入編列623千元，係利息收入，詳第1-17頁業務外收入明細表。

其他業務外收入編列200千元，係雜項收入，詳第1-17頁業務外收入明細表。

五、業務外費用

其他業務外費用編列200千元，係財產（含種子、苗及材料）報廢損失、盤存短絀，詳第1-25頁業務外費用明細表。

六、業務外賸餘（短絀）

業務外收入和業務外費用相抵為業務外賸餘623千元。

七、本期賸餘（短絀）

業務賸餘和業務外賸餘合計為本期賸餘6,948千元。

行政院農業委員會種苗改良繁殖場  
種苗改良繁殖作業基金

餘絀撥補預計表

中華民國99年度

單位：新臺幣千元

上年度預算數		項 目	本年度預算數		說 明
金 額	%		金 額	%	
6,409	100.00	賸餘之部	14,203	100.00	
6,116	95.43	本期賸餘	6,948	48.92	
293	4.57	前期未分配賸餘	7,255	51.08	
0	0.00	分配之部	0	0.00	
0	0.00	解繳國庫淨額	0	0.00	
6,409	100.00	未分配賸餘	14,203	100.00	

行政院農業委員會種苗改良繁殖場

種苗改良繁殖作業基金

現金流量預計表

中華民國99年度

單位：新臺幣千元

項 目	預 算 數	說 明
業務活動之現金流量		
本期賸餘(短絀-)	6,948	
調整非現金項目	-2,360	固定資產折舊7,413千元+攤銷無形資產1千元+農產品報廢、抽樣損失200千元-流動資產淨增9,154千元-流動負債淨減820千元。
業務活動之淨現金流入(流出-)	4,588	
投資活動之現金流量		
增加固定資產及遞耗資產	-1,533	固定資產建設改良擴充。
投資活動之淨現金流入(流出-)	-1,533	
融資活動之現金流量		
增加短期債務、流動金融負債及其他負債	1,000	存入履約、保固保證金970千元、提存應付保管款30千元。
減少短期債務、流動金融負債及其他負債	-2,821	退還履約、保固保證金1,770千元、支付應付保管款80千元、支付應付退休及離職金971千元等。
融資活動之淨現金流入(流出-)	-1,821	
現金及約當現金之淨增(淨減-)	1,234	
期初現金及約當現金	236,841	
期末現金及約當現金	238,075	

# 三、明 細 表

## 行政院農業委員會種苗改良繁殖場

## 種苗改良繁殖作業基金

## 銷貨收入明細表

中華民國99年度

單位：新臺幣千元

科目及營運項目	單位	預 算 數			說 明
		數 量	單 價 (元)	金 額	
<b>農林漁牧銷貨收入</b>					
玉米種子#1	公斤	50,000	116	5,800	配合「水旱田調整後續計畫」下之「國產保價收購雜糧」及「休耕田飼料玉米製作推廣」而供應之作物。
玉米種子#20	公斤	200,000	150	30,000	配合「水旱田調整後續計畫」下之「國產保價收購雜糧」及「休耕田飼料玉米製作推廣」而供應之作物。
玉米種子#688	公斤	20,000	150	3,000	配合「休耕田飼料玉米製作推廣」而供應之作物。
高粱種子#5	公斤	20,000	150	3,000	配合「水旱田調整後續計畫」下之「國產保價收購雜糧」而供應之作物。
油菜種子	公斤	262,000	100	26,200	配合「冬季休閒期綠肥作物推廣計畫」而供應之作物。
埃及三葉草種子	公斤	50,000	100	5,000	配合「冬季休閒期綠肥作物推廣計畫」而供應之作物。
苕子種子	公斤	75,000	100	7,500	配合「冬季休閒期綠肥作物推廣計畫」而供應之作物。
青皮豆種子	公斤	10,000	42	420	
番茄種子#6	公斤	6	40,000	240	大小果番茄
番茄種子#10	公斤	10	50,000	500	大果番茄
番茄種子#11	公斤	4	300,000	1,200	小果番茄
番茄種子#18	公斤	15	80,000	1,200	橘黃色小果番茄
番茄種子#19	公斤	5	320,000	1,600	
番茄種子#21	公斤	5	220,000	1,100	
番茄種子#22	公斤	3	220,000	660	
合 計				<b>87,420</b>	

行政院農業委員會種苗改良繁殖場

種苗改良繁殖作業基金

其他業務收入明細表

中華民國99年度

單位：新臺幣千元

科目及業務項目	預算數	說明
雜項業務收入	4,080	
試驗產品收入	4,080	穴盤苗100,000苗@1.3元=130千元、組織培養苗-海芋200,000苗@7.0元=1,400千元、組織培養苗-草本植物10,000苗@25元=250千元、花壇植物10,000苗@50=500千元及馬鈴薯種薯3,000公斤@600=1,800千元。
合 計	4,080	

行政院農業委員會種苗改良繁殖場

種苗改良繁殖作業基金

業務外收入明細表

中華民國99年度

單位：新臺幣千元

科目及業務項目	預算數	說 明
財務收入	623	
利息收入	623	基金存儲之定存及活存利息，以定存195,000千元*0.3%=585千元、活存38,507千元*0.1%=38千元計列。
其他業務外收入	200	
雜項收入	200	代加工收入、報廢財產出售收入及預算外收入。
合 計	823	

行政院農業委員會  
種苗改良繁  
銷貨成本

中華民國

科目及營運項目	單位	本 年 度 預 算 數			上 年 度 預 算 數		
		數 量	平均單位 成本(元)	金 額	數 量	平均單位 成本(元)	金 額
農林漁牧銷貨成本							
玉米種子#1	公斤	50,000	78.06	3,903	100,000	63.80	6,380
玉米種子#20	公斤	200,000	120.00	24,000	400,000	101.39	40,556
玉米種子#688	公斤	20,000	125.00	2,500			
青刈玉米種子#3	公斤						
青刈玉米種子#21	公斤						
高粱種子#5	公斤	20,000	120.00	2,400	30,000	110.00	3,300
田菁種子	公斤				240	18.04	4
油菜種子	公斤	262,000	81.00	21,222	230,000	74.60	17,158
埃及三葉草種子	公斤	50,000	85.47	4,273	20,000	73.00	1,460
苕子種子	公斤	75,000	76.50	5,738	10,000	76.50	765
青皮豆種子	公斤	10,000	20.00	200	10,000	38.00	380
番茄種子#6	公斤	6	8,367.51	50	11	29,000.00	319
番茄種子#9	公斤						
番茄種子#10	公斤	10	30,000.00	300	41	20,200.00	828
番茄種子#11	公斤	4	210,000.00	840	10	250,000.00	2,500
番茄種子#13	公斤				10	210,000.00	2,100
番茄種子#18	公斤	15	47,703.83	716			
番茄種子#19	公斤	5	110,000.00	550			
番茄種子#21	公斤	5	50,356.28	252			
番茄種子#22	公斤	3	120,000.00	360			
大豆種子	公斤						
雜項作物	公斤						
合 計				67,304			75,750

種苗改良繁殖場

殖作業基金

明細表

99 年度

單位：新臺幣千元

前 年 度 決 算 數			說 明
數 量	平均單位 成本(元)	金 額	
149,145.00	63.80	9,515	配合「水旱田調整後續計畫」下之「國產保價收購雜糧」及「休耕田飼料玉米製作推廣」而供應之作物
5,432.50	126.79	689	配合「水旱田調整後續計畫」下之「國產保價收購雜糧」及「休耕田飼料玉米製作推廣」而供應之作物
			配合「休耕田飼料玉米製作推廣」而供應之作物
167.50	57.39	10	
3,740.00	54.37	203	
31,902.00	109.94	3,507	配合「水旱田調整後續計畫」下之「國產保價收購雜糧」而供應之作物
1,240.00	18.04	22	
262,380.40	72.17	18,935	配合「冬季休閒期綠肥作物推廣計畫」而供應之作物
6,095.50	60.54	369	配合「冬季休閒期綠肥作物推廣計畫」而供應之作物
13,470.50	63.40	854	配合「冬季休閒期綠肥作物推廣計畫」而供應之作物
4.08	8,367.65	34	小果番茄
0.99	27,898.99	28	大果番茄
28.00	18,212.46	510	大果番茄
3.05	393,080.00	1,199	小果番茄
0.065	299,169.23	19	橘黃色小果番茄
4.51	109,639.25	494	
2.675	50,360.00	135	
700.00	50.00	35	
		147	
		<b>36,705</b>	

行政院農業委員會種苗改良繁殖場

種苗改良繁殖作業基金

其他業務成本明細表

中華民國99年度

單位：新臺幣千元

前年度 決算數	上年度 預算數	科目及業務計畫項目	本年度 預算數	說 明
2,825	3,639	雜項業務成本	2,352	
138	49	用人費用	0	
76	28	正式員額薪資		
4	1	超時工作報酬		
22	7	獎金		
25	9	退休及卹償金		
11	4	福利費		
1,722	2,063	服務費用	1,798	
7	14	水電費	21	動力費21千元。
1	3	郵電費		
1	0	旅運費		
60	94	修理保養及保固費	125	土地改良物修護費10千元、一般房屋修護費85千元、機械及設備修護費25千元、交通及運輸設備修護費5千元。
19	6	保險費		
1,634	1,946	一般服務費	1,652	外包費1,652千元。
427	1,341	材料及用品費	526	
426	1,339	使用材料費	526	物料516千元；燃料10千元。
1	2	用品消耗		
531	185	折舊、折耗及攤銷	28	
69	21	土地改良物折舊		
244	82	房屋折舊	14	
213	80	機械及設備折舊	14	
5	2	交通及運輸設備折舊		
7	1	稅捐與規費(強制費)	0	
3	0	消費與行為稅		
4	1	規費		
2,825	3,639	合 計	2,352	

行政院農業委員會種苗改良繁殖場  
種苗改良繁殖作業基金  
**行銷及業務費用明細表**

中華民國 99 年度

單位：新臺幣千元

前年度 決算數	上年度 預算數	科目及業務計畫項目	本年度 預算數	說 明
		業務費用		
10	20	用人費用	17	
10	20	超時工作報酬	17	倉儲及推廣業務加班費。
4,512	9,392	服務費用	6,125	
993	1,260	水電費	1,060	動力費1,000千元、工作場所水費60千元。
136	230	郵電費	140	郵費20千元、電話費120千元。
770	2,042	旅運費	1,142	國內旅費42千元、貨物運費1,100千元。
36	329	印刷裝訂與廣告費	232	印刷及裝訂費2千元、廣告費6千元、樣品贈送10千元、業務宣導費：配合園藝種苗市場需求及發展，辦理種苗引進、試作、示範、展示及業務活動所需費用214千元。
693	1,120	修理保養及保固費	830	一般房屋及倉庫修護費40千元、倉儲包裝設備及電腦等設備維修500千元、交通及運輸設備修護費270千元、什項設備修護費20千元。
241	241	保險費	241	一般房屋保險費100千元、交通及運輸設備保險費41千元、現金存放款及貨物保險100千元。
1,641	4,120	一般服務費	2,380	種子(苗)包裝費用80千元、勞務外包費1,600千元、種子推廣佣金及手續費用700千元。
2	50	專業服務費	100	資訊軟體委外維護費100千元。

行政院農業委員會種苗改良繁殖場  
種苗改良繁殖作業基金  
**行銷及業務費用明細表**

中華民國 99 年度

單位：新臺幣千元

前年度 決算數	上年度 預算數	科目及業務計畫項目	本年度 預算數	說 明
1,501	2,300	材料及用品費	2,330	
1,487	2,270	使用材料費	2,300	薰蒸藥、拌種藥、乾燥機、冷媒、冷凍機配件、介質、穴盤、包裝材料及其他物料、零件等2,000千元、燃料300千元。
14	30	用品消耗	30	辦公用品20千元、報章雜誌10千元。
2,172	2,517	折舊、折耗及攤銷	2,373	
-	-	土地改良物折舊	-	
1,109	1,075	房屋折舊	1,179	
860	1,231	機械及設備折舊	948	
82	83	交通及運輸設備折舊	128	
121	128	什項設備折舊	118	
75	106	稅捐與規費(強制費)	123	
36	47	消費與行為稅	58	公務車使用牌照稅58千元。
39	59	規費	65	汽車燃料使用費50千元、其他規費15千元。
-	60	會費、捐助、補助、分攤、救助(濟)與交流活動費	30	
-	5	會費	5	學術團體會費5千元。
-	55	補貼(償)、獎勵、慰問與救助(濟)	25	獎勵費用：公開競賽成果獎勵金5千元。其他獎勵費用：委託農民試種番茄等作物之補償費20千元。
5	10	短絀、賠償與保險給付	10	
5	10	各項短絀	10	呆帳及保證短絀：品質保證之保證賠償10千元。
8,275	14,405	合 計	11,008	

行政院農業委員會種苗改良繁殖場  
種苗改良繁殖作業基金  
**管理及總務費用明細表**

中華民國 99 年度

單位：新臺幣千元

前年度 決算數	上年度 預算數	科目及業務計畫項目	本年度 預算數	說 明
		管理費用及總務費用		
18	20	用人費用	20	
18	20	超時工作報酬	20	管理及總務業務加班費。
1,711	2,057	服務費用	2,033	
343	354	水電費	354	動力費300千元、工作場所水費54千元。
106	167	郵電費	167	郵費50千元、電話費117千元。
67	77	旅運費	77	國內旅費77千元。
1	4	印刷裝訂與廣告費	4	印刷及裝訂費4千元。
45	210	修理保養及保固費	186	交通及運輸設備修護費136千元、什項設備修護費50千元。
73	75	保險費	75	一般房屋保險費60千元、交通及運輸設備保險費15千元。
966	1,050	一般服務費	1,050	勞務外包費1,050千元。
110	120	專業服務費	120	法律事務費：因公務訴訟支付之法律費暨律師顧問費等10千元、其他：電力檢查委外維護費110千元。
112	279	材料及用品費	276	
79	213	使用材料費	210	物料：電料、消防用品、衛生用品、什物、文具架及角鋼等用品104千元、燃料106千元。
33	66	用品消耗	66	辦公用品20千元、報章雜誌16千元、農業與園藝用品及環境美化費20千元、其他10千元。
2,060	2,178	折舊、折耗及攤銷	2,156	
151	133	土地改良物折舊	153	

行政院農業委員會種苗改良繁殖場  
種苗改良繁殖作業基金  
**管理及總務費用明細表**

中華民國 99 年度

單位：新臺幣千元

前年度 決算數	上年度 預算數	科目及業務計畫項目	本年度 預算數	說 明
1,009	976	房屋折舊	1,046	
581	623	機械及設備折舊	641	
8	117	交通及運輸設備折舊	12	
311	329	什項設備折舊	304	
29	36	稅捐與規費(強制費)	26	
13	9	消費與行為稅	9	汽車使用牌照稅9千元。
16	27	規費	17	汽車燃料使用費12千元、其他5千元。
<b>3,930</b>	<b>4,570</b>	合 計	<b>4,511</b>	

行政院農業委員會種苗改良繁殖場

種苗改良繁殖作業基金

業務外費用明細表

中華民國99年度

單位：新臺幣千元

前年度 決算數	上年度 預算數	科目及業務計畫項目	本年度 預算數	說明
		其他業務外費用		
25	100	盤存短絀	200	
25	100	短絀、賠償與保險給付	200	
25	100	各項短絀	200	資產短絀：倉庫損耗及種子加工、抽樣損失及逾齡及不良種子報廢損失。
3,358		雜項費用		
3,335		短絀、賠償與保險給付		
3,335		各項短絀		
23		其他		
23		其他費用		
3,383	100	合 計	200	

**固定資產建設**

中華民國

項 目	土 地	土 地 改良物	房 屋 及 建 築	機 械 及 設 備
一般建築及設備計畫		478	345	300
一次性項目		478	345	300
合 計		478	345	300

種苗改良繁殖場

殖作業基金

### 改良擴充明細表

99年度

單位：新臺幣千元

交通及 運輸設備	什項設備	租賃資產	租賃權益改良	合 計	說 明
410				1,533	
410				1,533	依業務需要購置
410				1,533	

固定資產建設改良

中華民國

項 目	自 有 資 金				
	營運資金	出售不適 用資產	國庫撥款	其 他	小
					金 額
一般建築及設備計畫	1,533				1,533
一次性項目	1,533				1,533
合 計	1,533				1,533

種苗改良繁殖場

殖作業基金

### 擴充資金來源明細表

99年度

單位：新臺幣千元

計	外 借 資 金				合 計	
	國內借款	國外借款	小 計		金 額	%
			金 額	%		
100.00					1,533	100.00
100.00					1,533	100.00
100.00					1,533	100.00

固定資產建設改良擴充

中華民國

項 目	全 部 計						目標 能量
	資 金 來 源						
	投資總額	自 有 資 金				外借 資金	
		營運資金	出售不適 用資產	國庫撥款	其他		
一般建築及設備計畫		1,533					
一次性項目		1,533					
合 計		1,533					

種苗改良繁殖場

殖作業基金

# 計畫預期進度明細表

99年度

單位：新臺幣千元

進度 起訖 年月	畫			預 算 數			
	資金 成本率 (%)	現 值 報酬率 (%)	收回 年限 (年)	本 年 度		截至本年度累計數	
				金額	占全部 計畫%	金額	占全部 計畫%
99.1~99.12				1,533	100.00	1,533	100.00
				1,533	100.00	1,533	100.00
				1,533	100.00	1,533	100.00

行政院農業委員會種苗改良繁殖場

種苗改良繁殖作業基金

資產折舊明細表

中華民國 99 年度

單位：新臺幣千元

項 目	土 地 改良物	房 屋 及建築	機 械 及設備	交 通 及 運輸設備	什項設備	合 計
前年度決算資產原值	19,637	143,251	83,343	9,690	14,682	270,603
上年度預計新增資產原值		2,800	5,200	540		8,540
本年度預計新增資產原值	478	345	300	410		1,533
資產重估增值						
本年度(12月底)止資產總額	20,115	146,396	88,843	10,640	14,682	280,676
本年度應提折舊額	511	3,515	2,788	177	422	7,413
製造費用	358	1,276	1,185	37		2,856
其他業務成本		14	14			28
行銷及業務費用		1,179	948	128	118	2,373
管理及總務費用	153	1,046	641	12	304	2,156

行政院農業委員會種苗改良繁殖場  
種苗改良繁殖作業基金  
**基金數額增減明細表**

中華民國 99 年度

單位：新臺幣千元

項 目	金 額	說 明
期初基金數額	51,436	
加：		
以前年度公積撥充		
賸餘撥充		
以代管國有財產撥充		
國庫增撥數		
其他		
減：		
填補短絀		
解繳國庫		
其他		
期末基金數額	51,436	

本頁空白

四、附

表

行政院農業委員會種苗改良繁殖場

種苗改良繁殖作業基金

**成本彙總表**

中華民國99年度

單位：新臺幣千元

摘 要	金 額	說 明
直接材料	35,401	
直接人工	3,822	
製造費用	4,887	
<b>製造成本</b>	<b>44,110</b>	
加：期初在植農作物存貨	3,109	
減：期末在植農作物存貨	3,409	
<b>農產品成本</b>	<b>43,810</b>	
加：期初農產品存貨	32,066	
加：購入農產品	32,397	
減：期末農產品存貨	40,769	
減：農產品報廢減損	200	
<b>銷貨成本</b>	<b>67,304</b>	
玉米種子#1	3,903	
玉米種子#20	24,000	
玉米種子#688	2,500	
高粱種子#5	2,400	
油菜種子	21,222	
埃及三葉草種子	4,273	
苕子種子	5,738	
青皮豆種子	200	
番茄種子#6	50	
番茄種子#10	300	
番茄種子#11	840	
番茄種子#18	716	
番茄種子#19	550	
番茄種子#21	252	
番茄種子#22	360	
<b>合 計</b>	<b>67,304</b>	

行政院農業委員會種苗改良繁殖場

種苗改良繁殖作業基金

直接材料人工及製造費用明細表

中華民國 99年度

單位：新臺幣千元

前年度 決算數	上年度 預算數	科目名稱	本年度預算數			說明
			合計	固定	變動	
		<b>直接材料(1)</b>				
5,484	36,112	材料及用品費	35,401	-	35,401	
5,484	36,112	使用材料費	35,401	-	35,401	種子、肥料、農藥、介質、穴盤、化學藥劑、採種種子收購費及其他什料等34,156千元；燃料1,245千元。
5,484	36,112	小計	35,401	-	35,401	
		<b>直接人工(2)</b>				
18	470	用人費用	194	-	194	
18	470	超時工作報酬	194	-	194	農場生產管理及種子調製加班費。
2,904	7,660	服務費用	3,628	-	3,628	
504	2,390	旅運費	2,070		2,070	採種田勘查洽商旅費570千元、種穗運回費用1,500千元。
2,400	5,270	一般服務費	1,558	-	1,558	種子生產及調製勞務工作外包費。
2,922	8,130	小計	3,822	-	3,822	
		<b>製造費用(3)</b>				
565	661	用人費用	432	430	2	
312	361	正式員額薪資	211	211		技工一員(預計7/16退休)，每月32,385元*6.5月=210,503元。
14	19	超時工作報酬	19	17	2	業務加班費2千元及技工一員不休假加班費32,385元/30*16天=17,272元。

行政院農業委員會種苗改良繁殖場  
種苗改良繁殖作業基金  
**直接材料人工及製造費用明細表**

中華民國 99 年度

單位：新臺幣千元

前年度 決算數	上年度 預算數	科目名稱	本年度預算數			說明
			合計	固定	變動	
91	107	獎金	146	146	-	考績獎金32,385元*3月=97,155元；年終獎金32,385元*1.5月=48,578元。
103	119	退休及卹償金	13	13	-	工員退休及離職金:技工1人勞退準備金。
45	55	福利費	43	43	-	分擔員工保險費:技工1人健勞保費23千元；體育活動費4千元；其他福利費:國內旅遊補助16千元。
361	1,582	服務費用	1,185	922	263	
29	196	水電費	189	150	39	動力費159千元、工作場所水費30千元。
4	36	郵電費	34	25	9	郵費5千元、電話費29千元。
4	9	旅運費	14	14	-	國內旅費4千元；農機具及用油運費10千元。
-	1	印刷裝訂與廣告費	11	6	5	印刷或複製各項辦公作業文件表冊等。
244	1,256	修理保養及保固費	852	642	210	土地改良物修護費205千元、一般房屋修護費17千元、機械及設備修護費405千元、交通及運輸設備修護費195千元、什項設備修護費30千元。
80	84	保險費	85	85	-	一般房屋保險費80千元、交通及運輸設備保險費5千元。
-	-	一般服務費	-	-	-	
34	551	材料及用品費	402	224	178	

行政院農業委員會種苗改良繁殖場  
種苗改良繁殖作業基金  
**直接材料人工及製造費用明細表**

中華民國 99 年度

單位：新臺幣千元

前年度 決算數	上年度 預算數	科目名稱	本年度預算數			說明
			合計	固定	變動	
28	513	使用材料費	362	204	158	1.收穫容器及種子調製各項用物料等110千元。2.公務車用油58千元及其他農機具等燃料194千元。
6	38	用品消耗	40	20	20	辦公用品5千元、報章雜誌5千元、農業與園藝用品及環境美化費12千元、化學藥劑及試驗用品13千元、其他5千元。
2,176	2,518	折舊、折耗及攤銷	2,857	2,857	-	
284	289	土地改良物折舊	358	358	-	
999	1,121	房屋折舊	1,276	1,276	-	
873	1,086	機械及設備折舊	1,185	1,185	-	
19	22	交通及運輸設備折舊	37	37	-	
-	-	什項設備折舊	-	-	-	
1	-	攤銷	1	1	-	
25	20	稅捐與規費(強制費)	11	11	-	
9	6	消費與行為稅	3	3	-	使用牌照稅3千元。
16	14	規費	8	8	-	汽車燃料使用費5千元、其他規費3千元。
3,161	5,332	小計	4,887	4,444	443	
11,567	49,574	製造成本(1)+(2)+(3)	44,110	4,444	39,666	

註：

1.本表97年度決算數原為14,392千元，係為主要產品（銷貨成本）及試驗產品（其他業務成本）之製造成本，自99年度預算起，僅以主要產品（銷貨成本）部分之製造成本編入本表，故97年度決算數配合扣除其他業務成本2,825千元計11,567千元。

2.98年度預算數原為53,213千元，扣除其他業務成本3,639千元計49,574千元。

## 五、參 考 表

行政院農業委員會種苗改良繁殖場  
種苗改良繁殖作業基金

預計平衡表

中華民國99年12月31日

單位：新臺幣千元

97年(前年)12月31日 實 際 數	科 目	99年12月31日 預 計 數	98年(上年)12月31日 預 計 數	比較增減
605,703	資 產	616,278	611,971	4,307
270,235	流動資產	285,549	275,361	10,188
227,061	現金	238,075	236,841	1,234
523	應收款項	406	955	-549
42,651	存貨	47,068	37,565	9,503
335,460	固定資產	330,722	336,602	-5,880
245,176	土地	245,176	245,176	0
7,563	土地改良物	7,087	7,120	-33
69,176	房屋及建築	65,552	68,722	-3,170
11,263	機械及設備	10,955	13,443	-2,488
382	交通及運輸設備	931	698	233
1,900	什項設備	1,021	1,443	-422
5	無形資產	4	5	-1
5	其他無形資產	4	5	-1
3	其他資產	3	3	0
3	什項資產	3	3	0
605,703	合 計	616,278	611,971	4,307
3,960	負 債	1,471	4,112	-2,641
1,053	流動負債	383	1,203	-820
1,041	應付款項	341	1,141	-800
12	預收款項	42	62	-20
2,907	其他負債	1,088	2,909	-1,821
2,907	什項負債	1,088	2,909	-1,821
601,743	淨 值	614,807	607,859	6,948
51,436	基金	51,436	51,436	0
51,436	基金	51,436	51,436	0
549,168	公積	549,168	549,168	0
286,089	資本公積	286,089	286,089	0
263,079	特別公積	263,079	263,079	0
1,139	累積餘絀(-)	14,203	7,255	6,948
1,139	累積賸餘	14,203	7,255	6,948
605,703	合 計	616,278	611,971	4,307

行政院農業委員會種苗改良繁殖場  
種苗改良繁殖作業基金

5年來主要營運項目分析表

中華民國 99 年度

單位：新臺幣千元

年度及項目	單位	數量	單位成本(元)	預算數	說明
<b>本年度預算數</b>					
玉米種子	公斤	270,000.00	112.60	30,403	
高粱種子	公斤	20,000.00	120.00	2,400	
綠肥種子	公斤	397,000.00	79.18	31,433	田菁、油菜、埃及三葉草、苕子及青皮豆
番茄種子	公斤	48.00	63,916.67	3,068	
<b>上(98)年度預算數</b>					
玉米種子	公斤	500,000.00	93.87	46,936	
高粱種子	公斤	30,000.00	110.00	3,300	
綠肥種子	公斤	270,240.00	73.15	19,767	田菁、油菜、埃及三葉草、苕子及青皮豆
番茄種子	公斤	72.00	79,819.44	5,747	
<b>前(97)年度決算數</b>					
玉米種子	公斤	158,485.00	65.73	10,417	
高粱種子	公斤	31,902.00	109.93	3,507	
綠肥種子	公斤	283,186.40	71.26	20,180	田菁、油菜、埃及三葉草、苕子及青皮豆
番茄種子	公斤	43.37	55,775.88	2,419	
大豆種子	公斤	700.00	50.00	35	
其他	公斤	395.00	372.15	147	
<b>96年度決算數</b>					
玉米種子	公斤	184,110.00	67.02	12,340	
高粱種子	公斤	34,761.00	96.57	3,357	
綠肥種子	公斤	289,121.30	62.86	18,174	田菁、油菜、埃及三葉草、苕子及青皮豆
番茄種子	公斤	58.04	75,706.41	4,394	
其他		230.00		38	
<b>95年度決算數</b>					
玉米種子	公斤	153,777.50	66.99	10,302	
高粱種子	公斤	39,927.50	80.15	3,200	
綠肥種子	公斤	560,592.60	65.17	36,535	田菁、油菜、埃及三葉草、苕子及青皮豆
番茄種子	公斤	56.63	35,768.32	2,026	
其他		42,494.50		2,178	

行政院農業委員會種苗改良繁殖場

種苗改良繁殖作業基金

員工人數彙計表

中華民國 99 年度

單位：人

科 目	上年度最高可 進用員額數	本年度增減(-)數	本年度最高可 進用員額數	說 明
專任人員	1		1	
技工	1		1	
兼職人員	64		64	
其他兼任人員	64		64	兼任人員由本場編制內人員兼任，除應業務需要加班請領加班費外，未領有其他兼任酬金。
總 計	65		65	

用人費用

中華民國

科 目	正式員 額薪資	聘僱人 員薪資	超時工 作報酬	津貼	獎 金				退休及
					年終 獎金	考績 獎金	績效 獎金	其他	退休金
業務總支出部份									
直接人工									
兼任人員									
職員									
工員(技工)									
製造費用	211		17		49	97			13
正式人員	211		17		49	97			13
工員(技工)	211		17		49	97			13
兼任人員									
職員									
工員(技工)									
行銷及業務費用									
兼任人員									
職員									
工員(技工)									
管理及總務費用									
兼任人員									
職員									
工員(技工)									
合 計	211		17		49	97			13

種苗改良繁殖場  
殖作業基金

# 彙計表

99 年度

單位：新臺幣千元

卹償金	資遣費	福利費					提繳費	合計	兼任人員 用人費用	總計
		分擔保 險費	傷病醫 藥費	提撥福 利金	體育活 動費	其他				
									194	194
									194	194
									100	100
									94	94
		23			4	16		430	2	432
		23			4	16		430		430
		23			4	16		430		430
									2	2
									1	1
									1	1
									17	17
									17	17
									10	10
									7	7
									20	20
									20	20
									10	10
									10	10
		23			4	16	0	430	233	663

行政院農業委員會  
種苗改良繁殖場  
**各項費用**  
中華民國

97年度 決算數	98年度 預算數	科 目	合 計
749	1,220	用人費用	663
388	389	正式員額薪資	211
64	530	超時工作報酬	250
113	114	獎金	146
128	128	退休及卹償金	13
56	59	福利費	43
<b>11,210</b>	<b>22,754</b>	服務費用	<b>14,769</b>
1,372	1,824	水電費	1,624
248	436	郵電費	341
1,346	4,518	旅運費	3,303
37	334	印刷裝訂與廣告費	247
1,041	2,680	修理保養及保固費	1,993
413	406	保險費	401
6,641	12,386	一般服務費	6,640
112	170	專業服務費	220
<b>7,558</b>	<b>40,583</b>	材料及用品費	<b>38,935</b>
7,504	40,447	使用材料費	38,799
54	136	用品消耗	136
<b>6,939</b>	<b>7,398</b>	折舊、折耗及攤銷	<b>7,414</b>
504	443	土地改良物折舊	511
3,361	3,254	房屋折舊	3,515
2,527	3,020	機械及設備折舊	2,788
114	224	交通及運輸設備折舊	177
432	457	什項設備折舊	422
1	0	攤銷	1
<b>136</b>	<b>163</b>	稅捐與規費(強制費)	<b>160</b>

種苗改良繁殖場

殖作業基金

# 彙計表

99 年度

單位：新臺幣千元

本 年 度 預 算 數					
直接材料人工	製造費用	其他業 務成本	行銷及 業務費用	管理及 總務費用	其他業 務外費用
194	432	0	17	20	0
	211				
194	19		17	20	
	146				
	13				
	43				
3,628	1,185	1,798	6,125	2,033	0
	189	21	1,060	354	
	34		140	167	
2,070	14		1,142	77	
	11		232	4	
	852	125	830	186	
	85		241	75	
1,558		1,652	2,380	1,050	
			100	120	
35,401	402	526	2,330	276	0
35,401	362	526	2,300	210	
	40		30	66	
	2,857	28	2,373	2,156	0
	358	0	0	153	
	1,276	14	1,179	1,046	
	1,185	14	948	641	
	37		128	12	
			118	304	
	1				
	11	0	123	26	0

行政院農業委員會  
 種苗改良繁殖  
**各項費用**  
 中華民國

97年度 決算數	98年度 預算數	科 目	合 計
61	62	消費與行為稅	70
75	101	規費	90
0	60	會費、捐助、補助、分攤、救助(濟)與交流活動費	30
0	5	會費	5
0	55	補貼(償)、獎勵、慰問與救助(濟)	25
3,366	110	短絀、賠償與保險給付	210
3,366	110	各項短絀	210
22	0	其他	0
22	0	其他費用	0
<b>29,980</b>	<b>72,288</b>	合 計	<b>62,181</b>
1,753	2,302	加：期初在植農作物	3,109
3,453	1,958	減：期末在植農作物	3,409
<b>28,280</b>	<b>72,632</b>	淨 計	<b>61,881</b>
33,018	29,952	加：期初農產品	32,066
36,442	21,390	加：購入農產品	32,397
0		加：盤盈	
36,608	25,410	減：期末農產品	40,769
6,014	100	減：農產品報廢減損等	200
<b>55,118</b>	<b>98,464</b>	成本及費用總計	<b>85,375</b>

種苗改良繁殖場

殖作業基金

# 彙計表

99 年度

單位：新臺幣千元

本 年 度 預 算 數					
直接材料人工	製造費用	其他業 務成本	行銷及 業務費用	管理及 總務費用	其他業 務外費用
	3		58	9	
	8		65	17	
	0	0	30	0	0
			5		
			25		
	0	0	10	0	200
			10		200
					0
					0
39,223	4,887	2,352	11,008	4,511	200

畜產改良作業基金  
附屬單位預算之分預算

行政院農業委員會畜產試驗所  
畜產改良作業基金

預算書目錄

中華民國 99 年度

一、業務計畫及預算說明 .....	2-1
二、主要表	
(一)收支預計表 .....	2-14
(二)餘絀撥補預計表 .....	2-16
(三)現金流量預計表 .....	2-17
三、明細表	
(一)銷貨收入明細表 .....	2-19
(二)其他業務收入明細表 .....	2-20
(三)業務外收入明細表 .....	2-21
(四)銷貨成本明細表 .....	2-22
(五)其他業務成本明細表 .....	2-24
(六)行銷及業務費用明細表 .....	2-28
(七)管理及總務費用明細表 .....	2-30
(八)業務外費用明細表 .....	2-31
(九)固定資產建設改良擴充明細表 .....	2-32
(十)固定資產建設改良擴充資金來源明細表 .....	2-33
(十一)固定資產建設改良擴充計畫預期進度明細表 .....	2-34
(十二)資產折舊明細表 .....	2-36
(十三)資產報廢明細表 .....	2-37
(十四)基金數額增減明細表 .....	2-38
四、附表	
(一)成本彙總表 .....	2-39
(二)直接材料人工及製造費用明細表 .....	2-40
五、參考表	
(一)預計平衡表 .....	2-43
(二)5年來主要營運項目分析表 .....	2-46
(三)員工人數彙計表 .....	2-49
(四)用人費用彙計表 .....	2-50
(五)各項費用彙計表 .....	2-52

# 一、業務計畫及預算說明

**行政院農業委員會畜產試驗所**  
**畜產改良作業基金**  
**業務計畫及預算說明**

中華民國 99 年度

**壹、基金概況：**

一、設立宗旨

- (一)本所從事之畜牧試驗工作，為育種及品種改良等研究需要繁殖畜禽及栽培飼料作物，均有其連貫性及持續性，為免試驗研究因年度結束或經費不足而中斷，利用其孳生物出售所得，於民國 49 年與前農復會簽訂 59-J-223 計畫貸款 657,000 元為週轉金，設立非以營利為目的之基金以循環應用，編製臺灣省政府總預算附屬單位預算。
- (二)本所於民國 88 年 7 月 1 日改隸行政院農業委員會後，奉行政院 89 年 2 月 11 日台 89 孝授一字第 02663 號函將本基金併入農業綜合基金為其分基金；自 92 年度起，農業綜合基金分割為農業作業基金及農業特別收入基金，本基金納入農業作業基金為其分基金。
- (三)在農業綜合基金－農業發展基金項下，本所及恆春、新竹、宜蘭分所執行之「J 四五六週轉金」、「代養肉用種牛週轉金」、「國外乳牛冷凍精液週轉金」、「養鴨研究週轉金」，提案經農業綜合基金管理委員會 90 年第 3 次會議決議，自 91 年度起歸併本基金。
- (四)本基金繁殖各項畜禽及栽培飼料作物，以配合辦理研究改進各種畜禽飼養管理自動化及育種方法、改良畜禽品種；研發畜禽廢棄物處理之有效方法並推廣農民使用；保存開發本土畜禽品種之種源；加強牧野經營模式之建立；發展山坡地飼養肉牛及乳牛等業務之需要。
- (五)本基金執行單位除本所外，包括恆春、新竹、宜蘭分所，彰化、高雄、臺東、花蓮等種畜繁殖場及澎湖工作站，受本所指揮監督，辦理畜產試驗及區域性繁殖推廣與技術指導等業務。
- (六)本基金收支保管及運用辦法，原奉臺灣省政府 74 年 6 月 5 日府法四字第 147482 號令發布，並奉臺灣省政府 86 年 9 月 6 日府法四字第 141644 號令修正通過。本所改隸後，由行政院農業委員會統整訂定農業綜合基金收支保管及運用辦法，以延續管理該基金。自 92 年度劃歸農業作業基金後，復訂定農業作業基金收支保管及運用辦法，奉行政院 92 年 12 月 24 日院授主孝三字第 0920008077 號令發布施行，復奉行政院 95 年 4 月 7 日院授主孝三字第 0950002132A 號令修正發布。

二、組織概況

本基金未設置管理會，其管理運用業務由本所所長統籌綜理，並由本所遺傳育種組、營養組、經營組、加工組、飼料作物組、產業組、秘書室、會計室、澎湖工作站及各分所、繁殖場等相關單位配合執行辦理。

三、基金歸類及屬性

本基金係預算法第 4 條第 1 項第 2 款所定，凡經付出仍可收回，而非用於營業之作業基金，並編製附屬單位預算之分預算。

行政院農業委員會畜產試驗所  
畜產改良作業基金  
業務計畫及預算說明

中華民國 99 年度

貳、前年度及上年度已過期間預算執行情形(前年度決算結果及上年度預算截至 98 年 6 月 30 日止執行情形)

一、前(97)年度決算結果：

- (一)業務收入：決算數 1 億 3,252 萬 2 千元，較預算數 1 億 1,755 萬 2 千元，增加 1,497 萬元，約 12.73%，主要係豬、兔、牛乳、蛋等價格上揚，並把握年節及價昂時機出售產品所致。
- (二)業務成本與費用：決算數 1 億 2,346 萬 2 千元，較預算數 1 億 1,288 萬 7 千元，增加 1,057 萬 5 千元，約 9.37%。
- (三)業務外收入：決算數 1,270 萬 5 千元，較預算數 838 萬 1 千元，增加 432 萬 4 千元，約 51.59%，主要係因資金充裕及利率調升，致定活期存款利息收入增加。
- (四)業務外費用：決算數 91 萬 1 千元，較預算數 90 萬 4 千元，增加 7 千元，約 0.78%。
- (五)收支餘絀：決算賸餘 2,085 萬 4 千元，較預算賸餘 1,214 萬 2 千元，增加 871 萬 2 千元，約 71.75%，主要係豬、兔、牛乳、蛋等價格翻升，把握價昂及年節需求較殷切時機銷售產品，且資金充裕及利率調升，致收入增加；而玉米等飼料原料價格漸有回跌，並擲節消耗性成本費用開支，故賸餘遠超過預計目標。
- (六)固定資產之建設改良與擴充：係一般建築及設備計畫，決算數 1,651 萬元，預算數 1,787 萬元，執行率約 92.39%，除為調製寵物用小包裝乾草需要，購置熱氣循環烘乾機 2 台，因不及於年度內執行完成申請保留 25 萬 2 千元外，均按原訂目標執行完成。

二、上(98)年度截至 6 月底止預算執行情形：

- (一)業務收入：實際數 7,495 萬 2 千元，較預算分配數 6,706 萬 6 千元，增加 788 萬 6 千元，約 11.76%，係主要產銷之畜禽價格持穩，並把握年節價昂與需求旺季銷售所致。
- (二)業務成本與費用：實際數 6,891 萬 3 千元，較預算分配數 6,477 萬 7 千元，增加 413 萬 6 千元，約 6.39%，主要係飼料價持續上漲及成本隨收入相對增加所致。
- (三)業務外收入：實際數 526 萬 8 千元，較預算分配數 524 萬 4 千元，增加 2 萬 4 千元，約 0.46%。
- (四)業務外費用：實際數 3 萬 5 千元，較預算分配數 27 萬元，減少 23 萬 5 千元，約 87.15%，主要係畜禽死亡正常致損失減少。
- (五)收支餘絀：實際賸餘 1,127 萬 2 千元，較預算分配數 726 萬 3 千元，增加 400 萬 9 千元，約 55.20%，主要係畜禽產品價格持穩，在不影響試驗進行前題下，儘量把握價昂且市場需求較殷切時機銷售產品，並擲節與嚴格控管費用支出所致。
- (六)固定資產之建設改良與擴充：係一般建築及設備計畫，實際數 53 萬 2 千元，預算分配數 41 萬 2 千元，執行率約 129.05%，係配合業務需要加強執行所致。

行政院農業委員會畜產試驗所  
畜產改良作業基金  
業務計畫及預算說明

中華民國 99 年度

參、業務計畫：

一、營運計畫：

(一)本年度主要為配合畜禽育種、生理、營養、經營、加工與飼料作物品種改良等試驗，及為保存並開發固有畜禽種源之需要，辦理畜禽繁殖飼養、保種和作物栽培等業務。

(二)計畫目標：

1.遵照本年度施政計畫，並參照以往年度產銷規模，今後展望及未來試驗需要與市場需求情況編列產銷目標，以加強配合畜產科技研究，將優良品種推廣農民。生產種畜禽其推廣價格，在參照市價及減輕農民負擔之原則下審慎研訂，肉豬送家畜市場拍賣，生乳由加工廠商收購。

2.產銷目標：

產品名稱	單位	本年度產銷量	上年度產銷量	比較增減		增減原因說明
				數量	%	
豬	隻 頭	5,130	5,805	-675	-11.63	因應發展觀光澎湖地區離牧及臺東場結束洋種豬產銷所致。
牛	隻 頭	195	61	134	219.67	恆春分所為清除類鼻疽病原而停止銷售，現經會議決議無感染疑慮者可漸次恢復產銷所致。
羊	隻 頭	450	400	50	12.50	
兔	隻 頭	7,500	6,200	1,300	20.97	兔舍擴建後增加產銷。
生乳	公噸	803	772	31	4.02	牛群更新後產量增加。
家禽	隻	99,938	84,036	15,902	18.92	種雞雛因應市場需求增產。
食蛋	公斤	54,300	62,000	-7,700	-12.42	按禽隻在養規模預估產量減少。
鹿茸	公克	56,000		56,000		本年度新增產銷項目。
精液	支	12,000	10,000	2,000	20.00	配合市場需求情況增列。
飼料	公噸	3,200	3,600	-400	-11.11	配合畜禽飼養規模縮減產銷。

二、固定資產之建設、改良、擴充與其資金來源及其投資計畫之成本與效益分析：

(一)本年度一般建築及設備計畫預算編列 449 萬 2 千元，均係一次性項目，並由自有資金支應，編列項目如次：

1.機械及設備 340 萬元，為購置打包機、鏟裝機、自動進樣器、噴霧設備、打釘機、填充機及乳化機所需。

2.交通及運輸設備 100 萬 2 千元，為購置客貨兩用車、動力搬運車及機車所需。

**行政院農業委員會畜產試驗所**  
**畜產改良作業基金**  
**業務計畫及預算說明**

中華民國 99 年度

**肆、預算概要：**

一、業務收支及餘絀預計：

- (一)業務收入 1 億 3,728 萬 3 千元，主要係銷售畜禽及改良試製產品收入，較上年度預算數 1 億 4,014 萬 6 千元，減少 286 萬 3 千元，約 2.04%。
- (二)業務成本與費用 1 億 3,061 萬 1 千元，主要係生產畜禽及改良試製產品成本，較上年度預算數 1 億 3,463 萬 5 千元，減少 402 萬 4 千元，約 2.99%。
- (三)業務外收入 444 萬 9 千元，主要係利息收入，較上年度預算數 1,004 萬 9 千元，減少 560 萬元，約 55.73%，主要係解繳國庫 5,000 萬元，利息收入減少所致。
- (四)業務外費用 82 萬 5 千元，主要係盤存短絀，較上年度預算數 85 萬 2 千元，減少 2 萬 7 千元，約 3.17%。
- (五)業務總收支相抵後，賸餘 1,029 萬 6 千元，較上年度預算數 1,470 萬 8 千元，減少 441 萬 2 千元，約 30.00%，主要係解繳國庫 5,000 萬元資金減少，定活期存款利息收入巨減所致。
- (六)本年度及最近 5 年度收入、成本與費用及賸餘圖表，詳見圖 2、圖 3 (第 8~9 頁)。

二、餘絀撥補之預計：

- (一)本年度預計賸餘 1,029 萬 6 千元，連同以前年度未分配賸餘 2 億 3,990 萬 1 千元，合計可分配賸餘 2 億 5,019 萬 7 千元，除解繳國庫 5,000 萬元外，其餘 2 億 19 萬 7 千元留存為未分配賸餘，留待以後年度處理。
- (二)本年度及最近 5 年度賸餘分配圖表，詳見圖 4、圖 5 (第 10~11 頁)。

三、現金流量之預計：

- (一)預計業務活動之淨現金流入 1,517 萬 3 千元，包括：
  - 1. 本期賸餘 1,029 萬 6 千元。
  - 2. 調整非現金項目淨增 487 萬 7 千元，含折舊及折耗 1,056 萬 8 千元，攤銷無形資產 57 萬元，存貨整理損失 77 萬元，員工退休準備金 15 萬 8 千元及流動負債淨增 11 萬元；處理資產賸餘 39 萬元，流動資產淨增 690 萬 9 千元。
- (二)預計投資活動之淨現金流出 479 萬 2 千元，其中現金流入 50 萬元，係遞耗資產變賣收入；現金流出 529 萬 2 千元，包括增加固定資產 449 萬 2 千元及遞耗資產 80 萬元。
- (三)預計融資活動之淨現金流出 4,971 萬 4 千元，其中現金流入 400 萬元，係增加其他負債之數；現金流出 5,371 萬 4 千元，包括解繳國庫 5,000 萬元及減少其他負債 371 萬 4 千元。

**行政院農業委員會畜產試驗所**  
**畜產改良作業基金**  
**業務計畫及預算說明**

中華民國 99 年度

(四)預計本期現金及約當現金淨減 3,933 萬 3 千元。

(五)期初現金及約當現金 5 億 5,209 萬 2 千元。

(六)預計期末現金及約當現金 5 億 1,275 萬 9 千元。

**伍、其他**

最近 5 年來經營趨勢概況：

(一)產銷數量

產品名稱	單位	產 銷 量										
		95 年度		96 年度		97 年度		98 年度		99 年度		
		決算 產量	環比 比率	決算 產量	環比 比率	決算 產量	環比 比率	預算 產量	環比 比率	預算 產量	環比 比率	
豬	隻	頭	6,840	100	5,894	86	5,285	90	5,805	110	5,130	88
牛	隻	頭	132	100	40	30	133	333	61	46	195	320
羊	隻	頭	716	100	536	75	319	60	400	125	450	113
兔	隻	頭	8,430	100	9,371	111	8,013	86	6,200	77	7,500	121
生乳	公噸		696	100	693	100	700	101	772	110	803	104
家禽	隻		74,259	100	66,840	90	122,710	184	84,036	68	99,938	119
食蛋	公斤		59,094	100	57,357	97	52,506	92	62,000	118	54,300	88
精液	支		16,835	100	16,868	100	12,796	76	10,000	78	12,000	120
飼料	公噸		3,532	100	3,437	97	3,234	94	3,600	111	3,200	89

行政院農業委員會畜產試驗所  
畜產改良作業基金  
業務計畫及預算說明

中華民國 99 年度

(二)單位生產成本：

產品名稱	單位	單位	成						本			
			95 年度		96 年度		97 年度		98 年度		99 年度	
			決算數	環比率	決算數	環比率	決算數	環比率	預算數	環比率	預算數	環比率
豬	隻	元	3,128	100	3,552	114	3,935	111	3,831	97	4,306	112
牛	隻	元	16,973	100	29,145	172	28,398	97	14,770	52	14,615	99
羊	隻	元	7,155	100	7,173	100	8,157	114	5,800	71	6,000	103
兔	隻	元	203	100	193	95	219	113	252	115	236	94
生乳	元	元	18.69	100	18.54	99	21.13	114	20.50	97	21.04	103
家禽	元	元	45.49	100	62.93	138	39.04	62	47.42	121	41.54	88
食蛋	元	元	23.25	100	28.93	124	29.14	101	35.00	120	30.00	86
精液	元	元	223	100	215	96	110	51	120	109	125	104
飼料	元	元	8.70	100	10.86	125	13.33	123	14.60	110	14.50	99

(三)單位售價：

產品名稱	單位	單位	售						價			
			95 年度		96 年度		97 年度		98 年度		99 年度	
			決算數	環比率	決算數	環比率	決算數	環比率	預算數	環比率	預算數	環比率
豬	隻	元	3,763	100	4,124	110	4,885	118	4,485	92	5,199	116
牛	隻	元	19,267	100	26,438	137	28,414	107	16,508	58	17,154	104
羊	隻	元	6,967	100	4,234	61	6,444	152	6,400	99	6,400	100
兔	隻	元	307	100	329	107	376	114	351	93	376	107
生乳	元	元	21.21	100	22.42	106	24.09	107	24.00	100	24.07	100
家禽	元	元	57.71	100	53.44	93	43.86	82	58.44	133	54.48	93
食蛋	元	元	33.24	100	38.77	117	49.27	127	48.00	97	48.00	100
精液	元	元	215	100	191	89	150	79	140	93	150	107
飼料	元	元	9.19	100	11.30	123	13.87	123	15.00	108	15.00	100

陸、圖 1 至圖 5 詳如下列圖表：

# 99年度固定資產建設改良擴充及資金來源

圖 1

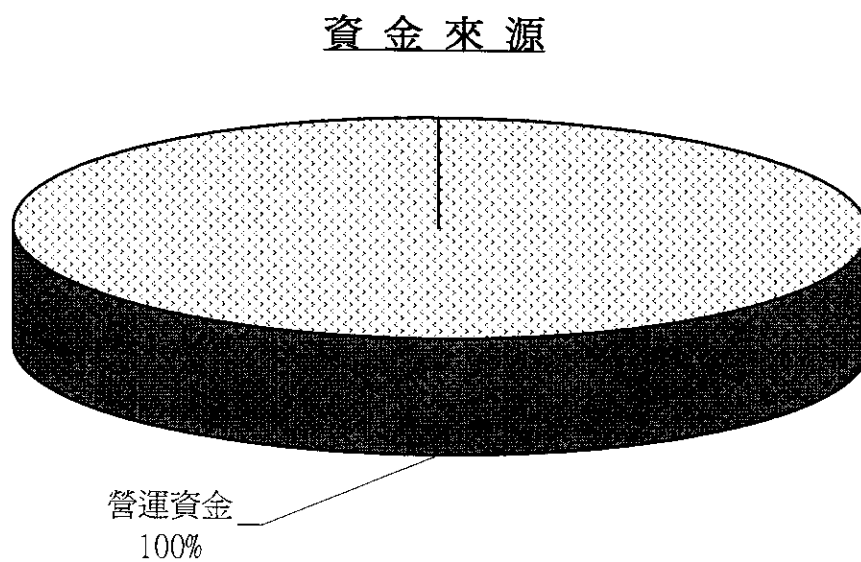
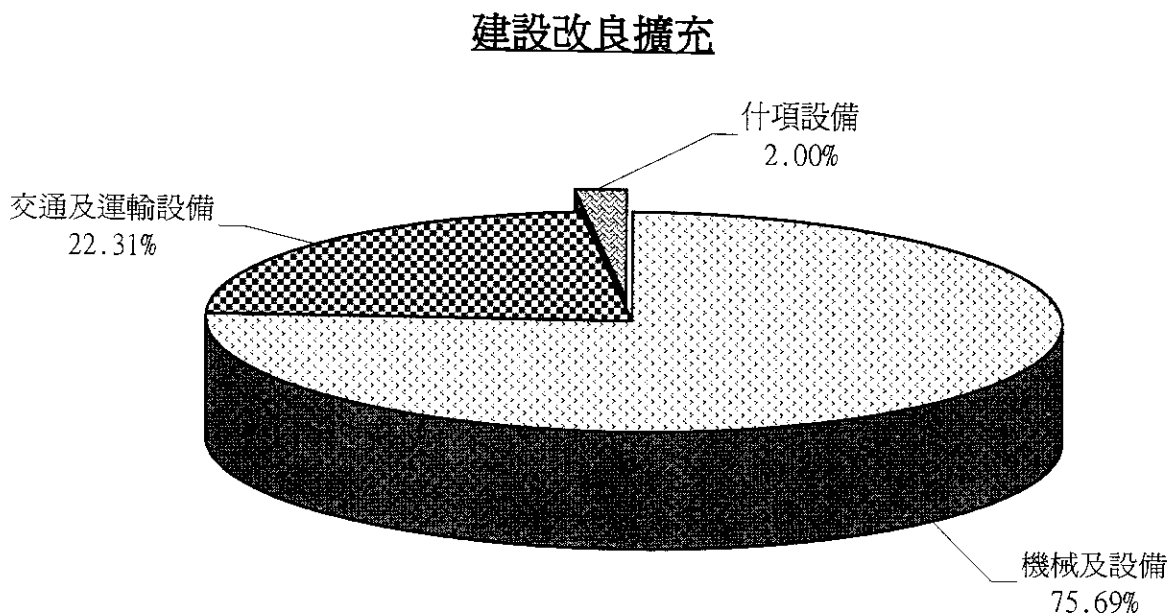

單位：新臺幣千元

建設改良擴充	99年度預算	資金來源	99年度預算
機械及設備	3,400	自有資金	4,492
交通及運輸設備	1,002	營運資金	4,492
什項設備	90		
合計	4,492	合計	4,492

## 99年度收入、成本與費用及贖餘

圖 2

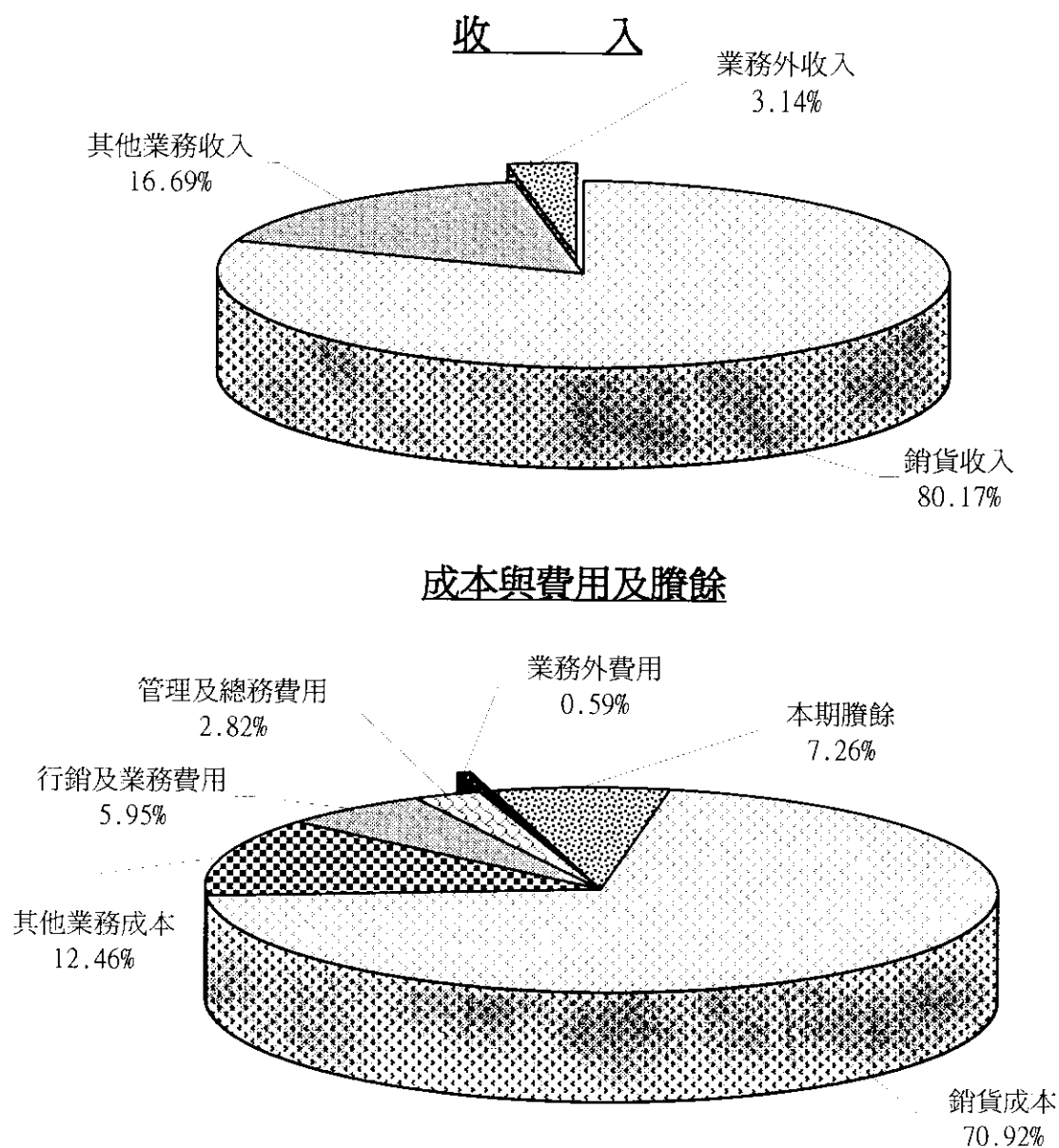

單位：新臺幣千元

收 入	99 年 度 預 算	成 本 與 費 用 及 贖 餘	99 年 度 預 算
業 務 收 入	137,283	業 務 成 本 與 費 用	130,611
銷 貨 收 入	113,624	銷 貨 成 本	100,517
其 他 業 務 收 入	23,659	其 他 業 務 成 本	17,659
業 務 外 收 入	4,449	行 銷 及 業 務 費 用	8,436
		管 理 及 總 務 費 用	3,999
		業 務 外 費 用	825
		本 期 贖 餘	10,296
收 入 總 額	141,732	成 本 與 費 用 及 贖 餘 總 額	141,732

圖 3

## 最近5年度收入與費用

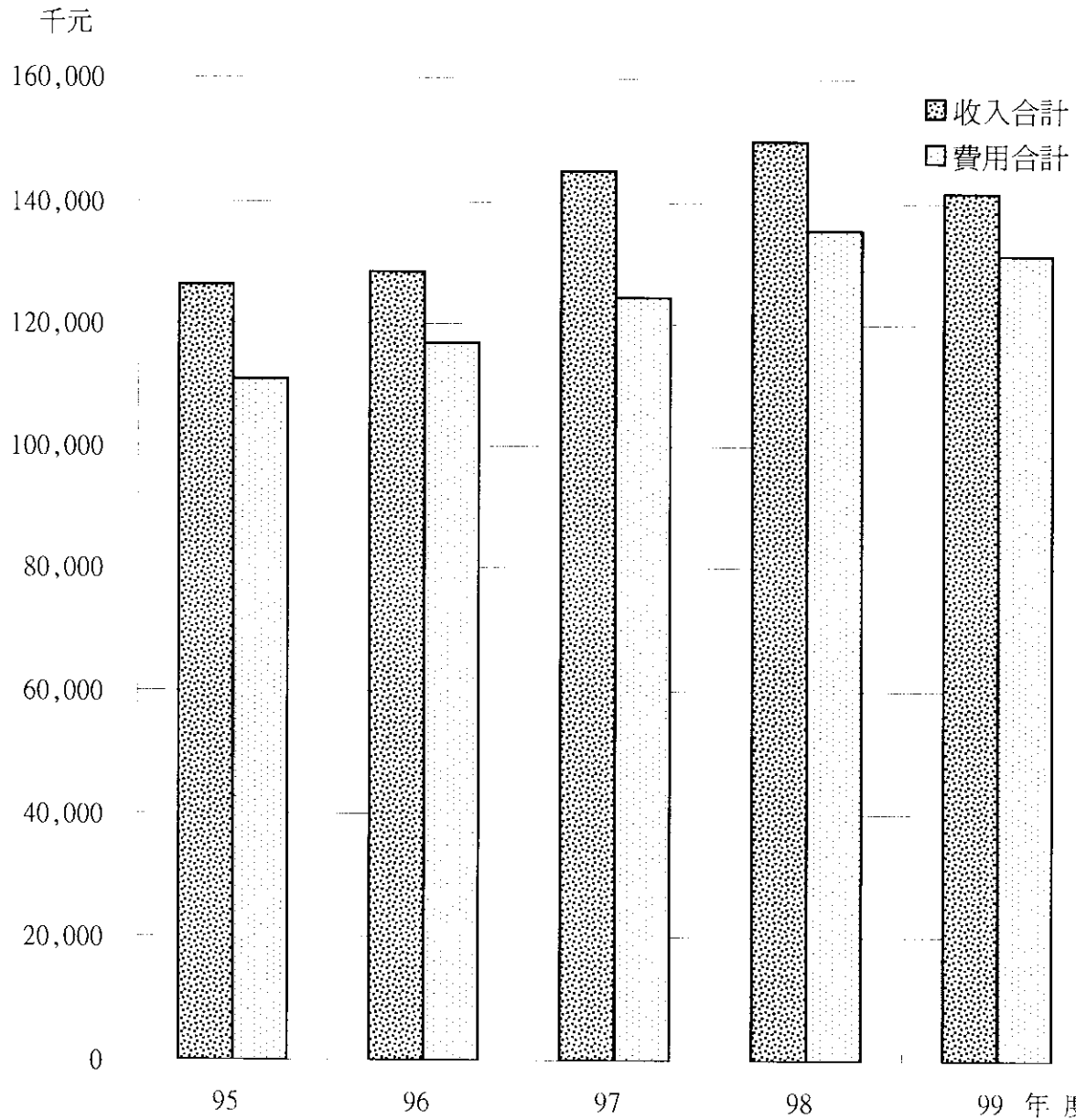

單位：新臺幣千元

項 目 \ 年 度	95年度決算	96年度決算	97年度決算	98年度預算	99年度預算
收 入					
業務收入	114,158	116,813	132,522	140,146	137,283
業務外收入	12,156	11,663	12,705	10,049	4,449
收入合計	126,314	128,476	145,227	150,195	141,732
費 用					
業務成本與費用	109,908	113,346	123,462	134,635	130,611
業務外費用	1,018	3,519	911	852	825
費用合計	110,926	116,865	124,373	135,487	131,436
本期賸餘	15,388	11,611	20,854	14,708	10,296

# 99 年度 贍 餘 分 配

圖 4

## 按分配程序分

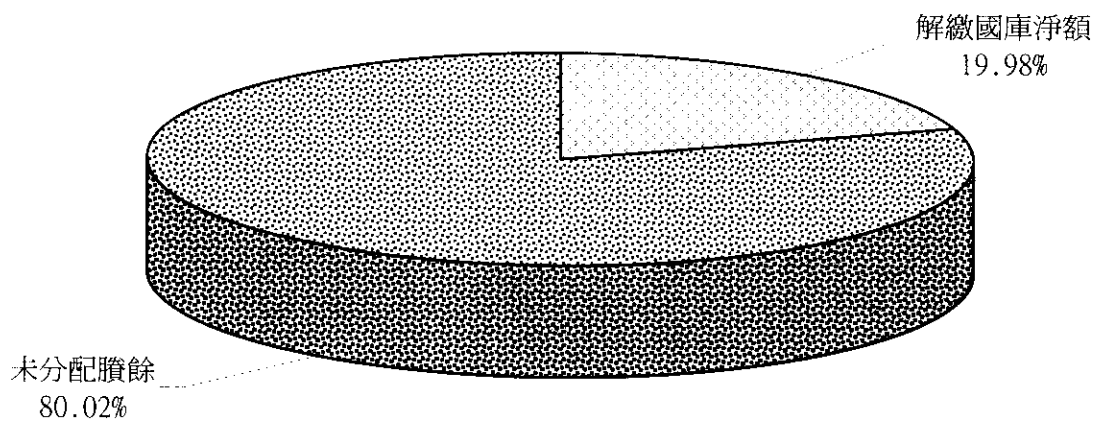

## 按所得對象分

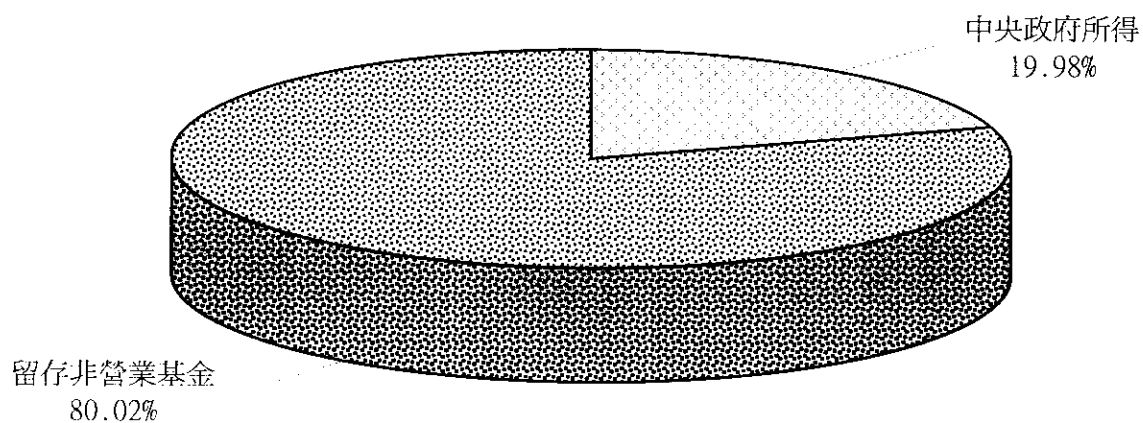

單位：新臺幣千元

按 分 配 程 序 分	99年度預算	按 所 得 對 象 分	99年度預算
解 繳 國 庫 淨 額	50,000	中 央 政 府 所 得	50,000
未 分 配 贍 餘	200,197	留 存 非 營 業 基 金	200,197
合 計	250,197	合 計	250,197

圖 5

最近5年度賸餘分配

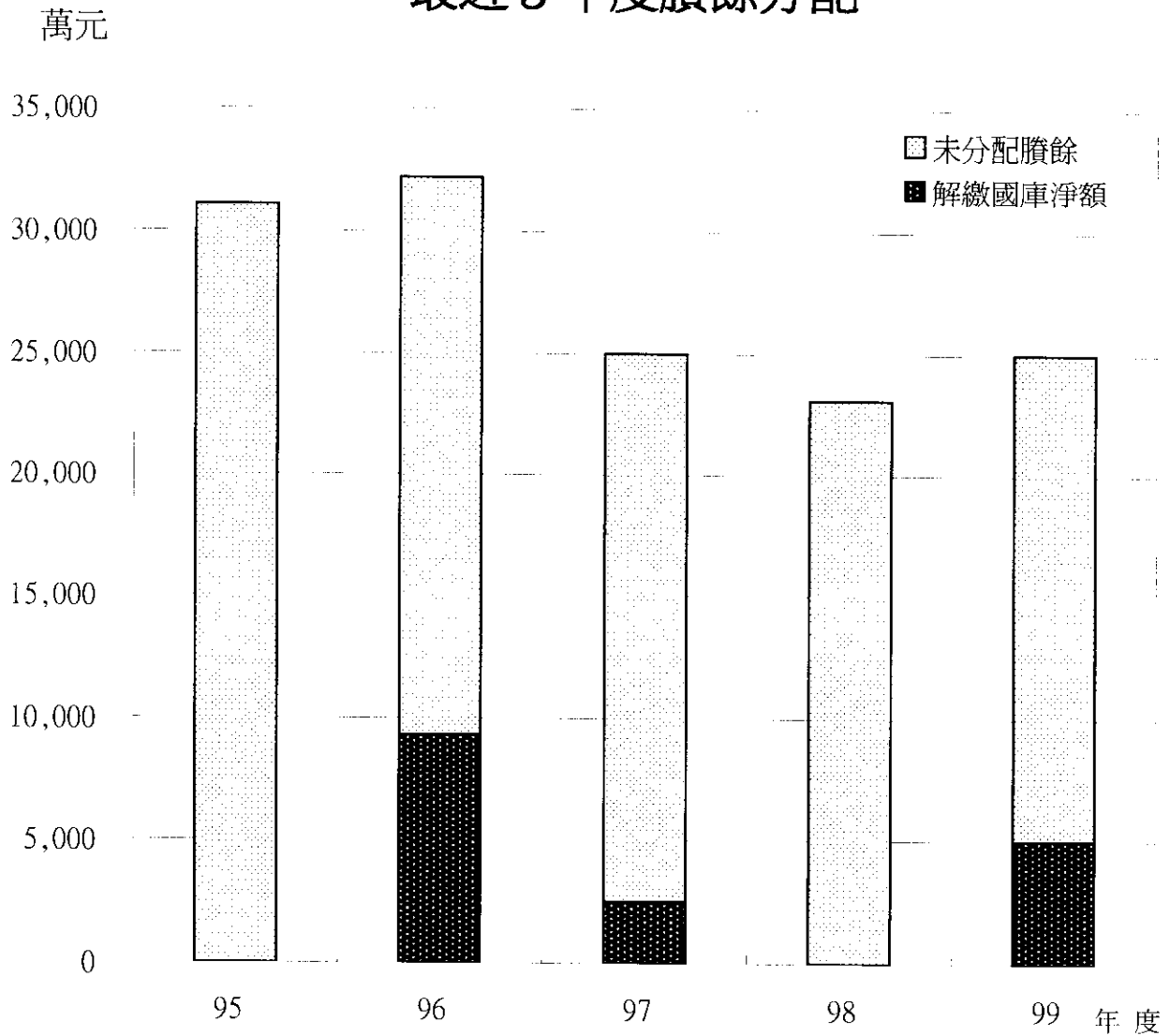

單位：新臺幣千元

項 目 \ 年 度	95年度決算	96年度決算	97年度決算	98年度預算	99年度預算
賸 餘 分 配					
解繳國庫淨額		93,300	25,000		50,000
未分配賸餘	311,028	229,339	225,193	231,189	200,197
合 計	311,028	322,639	250,193	231,189	250,197

本頁空白

## 二、主要表

本 頁 空 白

行政院農業委員會  
畜產改良  
收 支

中 華 民 國

前年度決算數		科 目	本年度預算數	
金額	%		金額	%
<b>132,522</b>	<b>100.00</b>	業 務 收 入	<b>137,283</b>	<b>100.00</b>
106,270	80.19	銷 貨 收 入	113,624	82.77
106,270	80.19	農 林 漁 牧 銷 貨 收 入	113,624	82.77
26,252	19.81	其 他 業 務 收 入	23,659	17.23
26,252	19.81	雜 項 業 務 收 入	23,659	17.23
<b>123,462</b>	<b>93.16</b>	業 務 成 本 與 費 用	<b>130,611</b>	<b>95.14</b>
94,549	71.35	銷 貨 成 本	100,517	73.22
94,549	71.35	農 林 漁 牧 銷 貨 成 本	100,517	73.22
18,515	13.97	其 他 業 務 成 本	17,659	12.86
18,515	13.97	雜 項 業 務 成 本	17,659	12.86
6,667	5.03	行 銷 及 業 務 費 用	8,436	6.15
6,667	5.03	業 務 費 用	8,436	6.15
3,731	2.82	管 理 及 總 務 費 用	3,999	2.91
3,731	2.82	管 理 費 用 及 總 務 費 用	3,999	2.91
<b>9,060</b>	<b>6.84</b>	業 務 贖 餘	<b>6,672</b>	<b>4.86</b>
<b>12,705</b>	<b>9.59</b>	業 務 外 收 入	<b>4,449</b>	<b>3.25</b>
11,204	8.45	財 務 收 入	3,860	2.81
11,204	8.45	利 息 收 入	3,860	2.81
1,501	1.13	其 他 業 務 外 收 入	589	0.43
1,152	0.87	財 產 交 易 贖 餘	445	0.32
3	0.00	盤 存 贖 餘		
346	0.26	雜 項 收 入	144	0.11
<b>911</b>	<b>0.69</b>	業 務 外 費 用	<b>825</b>	<b>0.60</b>
911	0.69	其 他 業 務 外 費 用	825	0.60
165	0.12	財 產 交 易 短 絀	55	0.04
746	0.56	盤 存 短 絀	770	0.56
<b>11,794</b>	<b>8.90</b>	業 務 外 贖 餘	<b>3,624</b>	<b>2.64</b>
<b>20,854</b>	<b>15.74</b>	本 期 贖 餘	<b>10,296</b>	<b>7.50</b>

畜產試驗所  
作業基金  
預計表

99 年 度

單位：新臺幣千元

上年度預算數		比較增減 (一)		說 明
金額	%	金額	%	
<b>140,146</b>	<b>100.00</b>	<b>-2,863</b>	<b>2.04</b>	
113,594	81.05	30	0.03	詳第2-19頁銷貨收入明細表。
113,594	81.05	30	0.03	
26,552	18.95	-2,893	10.90	詳第2-20頁其他業務收入明細表。
26,552	18.95	-2,893	10.90	
<b>134,635</b>	<b>96.07</b>	<b>-4,024</b>	<b>2.99</b>	
102,763	73.33	-2,246	2.19	詳第2-22~2-23頁銷貨成本明細表。
102,763	73.33	-2,246	2.19	
19,835	14.15	-2,176	10.97	詳第2-24~2-27頁其他業務成本明細表。
19,835	14.15	-2,176	10.97	
7,957	5.68	479	6.02	詳第2-28~2-29頁行銷及業務費用明細表。
7,957	5.68	479	6.02	
4,080	2.91	-81	1.99	詳第2-30頁管理及總務費用明細表。
4,080	2.91	-81	1.99	
<b>5,512</b>	<b>3.93</b>	<b>1,161</b>	<b>21.06</b>	
<b>10,049</b>	<b>7.17</b>	<b>-5,600</b>	<b>55.73</b>	詳第2-21頁業務外收入明細表。
9,302	6.64	-5,442	58.50	
9,302	6.64	-5,442	58.50	
747	0.53	-158	21.15	
603	0.43	-158	26.20	
144	0.10			
<b>852</b>	<b>0.61</b>	<b>-27</b>	<b>3.17</b>	詳第2-31頁業務外費用明細表。
852	0.61	-27	3.17	
7	0.00	48	685.71	
845	0.60	-75	8.88	
<b>9,197</b>	<b>6.56</b>	<b>-5,573</b>	<b>60.60</b>	
<b>14,709</b>	<b>10.50</b>	<b>-4,413</b>	<b>30.00</b>	

行政院農業委員會畜產試驗所  
畜產改良作業基金  
餘絀撥補預計表

中華民國 99 年 度

單位：新臺幣千元

上年度預算數		項 目	本年度預算數		說 明
金 額	%		金 額	%	
231,189	100.00	賸 餘 之 部	250,197	100.00	
14,708	6.36	本 期 賸 餘	10,296	4.12	
216,481	93.64	前 期 未 分 配 賸 餘	239,901	95.88	
		分 配 之 部	50,000	19.98	
		解 繳 國 庫 淨 額	50,000	19.98	
231,189	100.00	未 分 配 賸 餘	200,197	80.02	

**行政院農業委員會畜產試驗所**  
**畜產改良作業基金**  
**現金流量預計表**

中 華 民 國 99 年 度

單位：新臺幣千元

項 目	預 算 數	說 明
<b>業務活動之現金流量</b>		
本期賸餘(短絀-)	<b>10,296</b>	詳第2-14~2-15頁收支預計表。
調整非現金項目	4,877	包括加項：折舊 9,421千元，折耗 1,147千元，攤銷無形資產 570千元，存貨整理損失 770千元，工員退休準備金 158千元，流動負債淨增 110千元。 減項：處理遞耗資產賸餘 390千元，流動資產淨增 6,909千元。
業務活動之淨現金流入(流出-)	<b>15,173</b>	
<b>投資活動之現金流量</b>		
減少固定資產及遞耗資產	500	遞耗資產—乳牛淘汰變賣收入。
增加固定資產及遞耗資產	-5,292	購置固定資產4,492千元及遞耗資產800千元。
投資活動之淨現金流入(流出-)	<b>-4,792</b>	
<b>融資活動之現金流量</b>		
增加短期債務、流動金融負債、其他負債及遞延貸項	4,000	存入履約、保固保證金等。
減少短期債務、流動金融負債、其他負債及遞延貸項	-3,714	退還履約、保固保證金等。
賸餘分配款	-50,000	解繳國庫。
融資活動之淨現金流入(流出-)	<b>-49,714</b>	
現金及約當現金淨增(淨減-)	<b>-39,333</b>	
期初現金及約當現金	<b>552,092</b>	
期末現金及約當現金	<b>512,759</b>	

本頁空白

### 三、明 細 表

行政院農業委員會畜產試驗所  
畜產改良作業基金  
銷貨收入明細表

中華民國 99 年 度

單位：新臺幣千元

科目及營運項目	單位	預 算 數			說 明
		數 量	單 價 (元)	金 額	
<b>農林漁牧銷貨收入</b>					
1.種 豬	頭	40	16,000	640	
2.種 仔 豬	頭	445	5,400	2,403	約@30公斤。
3.肉 仔 豬	頭	725	2,400	1,740	約@20公斤。
4.肉 豬	頭	3,220	6,200	19,964	約@90公斤。
5.小 型 豬	頭	700	2,750	1,925	迷彩、花斑及蘭嶼豬等。
6.牛 乳	公斤	795,000	24	19,080	
7.乳 公 牛	頭	45	11,000	495	產銷小牛、出生未久仔牛等。
8.肉 牛	頭	150	19,000	2,850	約@450公斤。
9.種 兔	頭	3,000	460	1,380	
10.肉 兔	頭	4,500	320	1,440	
11.羊 乳	公斤	8,000	31	248	
12.山 羊	頭	450	6,400	2,880	
13.種 雛 雞	隻	30,000	17	510	「小雞」名稱改變。
14.淘 汰 家 禽	隻	8,900	50	445	雞、鴨、鵝等。
15.土 雞	隻	5,000	260	1,300	
16.天 鵝	隻	38	11,000	418	
17.種 鵝	隻	26,000	72	1,872	
18.種 鴨	隻	30,000	30	900	
19.食 蛋	公斤	54,300	48	2,606	
20.鹿 茸	公克	56,000	13	728	梅花鹿、水鹿。
21.豬 精 液	支	12,000	150	1,800	自製。
22.飼 料	公斤	3,200,000	15	48,000	
合 計				<b>113,624</b>	

**行政院農業委員會畜產試驗所**  
**畜產改良作業基金**  
**其他業務收入明細表**

中 華 民 國 99 年 度

單位：新臺幣千元

科目及業務項目	預算數	說 明
雜項業務收入	<b>23,659</b>	
基因檢測服務	<b>1,275</b>	育種組執行。
檢測收入	1,080	@900元×1,200件。
鑑別收入	195	@1,500元×130件。
委託化驗服務	<b>5,040</b>	營養組、新竹分所執行。(配合安全農業增列抗生素殘留等化驗項目)
化驗收入	4,950	@2,200元×2,250件。
檢測收入	90	檢驗生乳@900元×100件。
畜產加工品試製	<b>4,587</b>	加工組執行。
香腸	550	@250元×2,200公斤。
熱狗	240	@200元×1,200公斤。
火腿	888	@400元×2,220公斤。
臘肉	1,800	@300元×6,000公斤。
貢丸	389	@220元×1,770公斤。
乳蛋加工	720	@5元×144,000公斤。
飼料作物改良	<b>11,887</b>	飼作組、澎湖站、恆春、新竹分所、彰化場、高雄場、花蓮場、臺東場執行。(包含苜蓿及寵物用小包裝乾草、牧草茶原料等)
乾草牧草等作物	11,513	
曳引機服務	104	@6,900元×15公頃。
大卡車搬運	270	@30元×9,000公里。
教育休閒與推廣	<b>870</b>	恆春分所執行。
寄宿舍管理收入	870	清潔管理收入。
合 計	<b>23,659</b>	

行政院農業委員會畜產試驗所  
畜產改良作業基金  
業務外收入明細表

中華民國 99 年度

單位：新臺幣千元

科目及業務項目	預算數	說 明
財 務 收 入	<b>3,860</b>	
利 息 收 入	3,860	儲存銀行定期與活期存款利息。 定存利息：按本金465,000千元，年息0.8%計算。 活存利息：按本金35,000千元，年息0.4%計算。
其 他 業 務 外 收 入	<b>589</b>	
財 產 交 易 贖 餘	445	遞耗資產－乳牛淘汰變賣盈餘。
雜 項 收 入	144	原物料品質未達標準扣款收入及其他零星收入等。
合 計	<b>4,449</b>	

行政院農業委員會  
畜 產 改 良  
銷 貨 成 本

中 華 民 國

科 目 及 營 運 項 目	單 位	本 年 度 預 算 數		
		數 量	平均單位 成本(元)	金 額
農 林 漁 牧 銷 貨 成 本				
1.種 豬	頭	40	8,500	340
2.種 仔 豬	頭	445	3,000	1,335
3.肉 仔 豬	頭	725	1,800	1,305
4.肉 豬	頭	3,220	5,500	17,710
5.小 型 豬	頭	700	2,000	1,400
6.牛 乳	公斤	795,000	21	16,695
7.乳 公 牛	頭	45	10,000	450
8.肉 牛	頭	150	16,000	2,400
9.種 兔	頭	3,000	260	780
10.肉 兔	頭	4,500	220	990
11.羊 乳	公斤	8,000	25	200
12.山 羊	頭	450	6,000	2,700
13.種 雛 雞	隻	30,000	13	390
14.淘 汰 家 禽	隻	8,900	25	223
15.土 雞	隻	5,000	170	850
16.天 鵝	隻	38	8,500	323
17.種 鵝	隻	26,000	57.50	1,495
18.種 鴨	隻	30,000	29	870
19.食 蛋	公斤	54,300	30	1,629
20.鹿 茸	公克	56,000	9.50	532
21.豬 精 液	支	12,000	125	1,500
22.飼 料	公斤	3,200,000	14.50	46,400
合 計				<b>100,517</b>

畜產試驗所  
作業基金  
明細表

99 年 度

單位：新臺幣千元

上 年 度 預 算 數			前 年 度 決 算 數			說 明
數 量	平均單位 成本(元)	金 額	數 量	平均單位 成本(元)	金 額	
50	9,000	450	18	8,305.56	150	
560	3,000	1,680	198	2,962.90	587	約@30公斤。
1,760	1,800	3,168	1,646	1,857.57	3,058	約@20公斤。
2,935	5,500	16,143	2,879	5,679.94	16,352	約@90公斤。
500	1,600	800	544	1,191.17	648	迷彩、花斑及蘭嶼豬等。
772,000	20.50	15,826	698,528	21.12	14,754	
45	9,000	405	29	25,310.34	734	產銷小牛、出生未久仔牛等。
16	31,000	496	104	29,262.13	3,043	約@450公斤。
1,200	300	360	3,461	230.00	796	
5,000	240	1,200	4,552	210.00	956	
			850	25.00	21	因應防疫上年度未產銷。
400	5,800	2,320	319	8,157.37	2,602	
15,000	13	195	39,864	10.12	403	本年度起「小雞」名稱改變。
7,000	25	175	7,930	22.00	174	雞、鴨、鵝等。
5,000	180	900	2,823	162.87	460	
36	9,000	324	38	8,525.68	324	
30,000	50	1,500	43,770	58.96	2,581	
27,000	33	891	28,285	30.00	849	
62,000	35	2,170	52,506	29.14	1,530	梅花鹿、水鹿。
10,000	120	1,200	12,796	109.88	1,406	自製。
3,600,000	14.60	52,560	3,234,143	13.33	43,121	
		<b>102,763</b>			<b>94,549</b>	

**行政院農業委員會畜產試驗所**  
**畜產改良作業基金**  
**其他業務成本明細表**

中 華 民 國 99 年 度

單位：新臺幣千元

前年度 決算數	上年度 預算數	科目及業務計畫項目	本年度 預算數	說 明
<b>18,515</b>	<b>19,835</b>	<b>雜項業務成本</b>	<b>17,659</b>	
426	659	基因檢測服務	909	育種組執行。
	2	用人費用	2	
	2	超時工作報酬	2	加班費。
181	206	服務費用	335	
	30	水電費	60	工作場所電費45千元，水費15千元。
	4	郵電費	2	郵費1千元，電話費1千元。
	1	旅運費	1	國內旅費。
	11	印刷裝訂與廣告費	2	印刷費。
1	30	修理保養及保固費	40	什項設備修護費。
180	130	一般服務費	230	委託外包勞務協助基因檢測。
245	451	材料及用品費	572	
245	450	使用材料費	570	檢測藥品及物料等。
	1	用品消耗	2	事務用品。
<b>4,247</b>	<b>4,156</b>	<b>委託化驗服務</b>	<b>4,127</b>	營養組、新竹分所執行。
21	24	用人費用	24	
21	24	福利費	24	化驗室工作人員體檢費。
<b>3,211</b>	<b>2,992</b>	<b>服務費用</b>	<b>2,973</b>	
417	460	水電費	460	工作場所電費410千元，水費50千元。
15	35	郵電費	35	郵費5千元，電話費30千元。
29	20	旅運費	19	國內旅費17千元，貨物運費2千元。
6	10	印刷裝訂與廣告費	10	印刷費。
824	546	修理保養及保固費	528	化驗室修護費70千元，交通及設備修護費8千元，什項設備修護費450元。
	1	保險費	1	交通及運輸設備保險費。
1,920	1,920	一般服務費	1,920	委託外包勞務協助化驗分析。

**行政院農業委員會畜產試驗所**  
**畜產改良作業基金**  
**其他業務成本明細表**

中 華 民 國 99 年 度

單位：新臺幣千元

前年度 決算數	上年度 預算數	科目及業務計畫項目	本年度 預算數	說 明
<b>1,015</b>	<b>1,140</b>	<b>材料及用品費</b>	<b>1,130</b>	
987	1,110	使用材料費	1,100	化驗藥品及物料等。
28	30	用品消耗	30	衛生清潔與事務用品及實驗衣等。
<b>1,172</b>	<b>837</b>	<b>畜禽改良推廣</b>		本年度移列銷貨成本。
732	1,074	墊料豬舍模式 建立與堆肥製造		本年度移列銷貨成本。
<b>3,112</b>	<b>3,671</b>	<b>畜產加工品試製</b>	<b>3,435</b>	加工組執行。
63	49	用人費用	49	
63	49	超時工作報酬	49	加班費。
<b>709</b>	<b>1,090</b>	<b>服務費用</b>	<b>937</b>	
219	370	水電費	370	工作場所電費340千元，水費30千元。
7	10	旅運費	7	國內旅費。
141	220	修理保養及保固費	220	畜產品加工廠修護費40千元，機械及設備修護費180千元。
342	490	一般服務費	340	協助畜產品加工委託外包勞務工資。
<b>2,287</b>	<b>2,501</b>	<b>材料及用品費</b>	<b>2,441</b>	
2,240	2,401	使用材料費	2,401	原料2,060千元，物料300千元，燃料36千元，油脂5千元。
47	100	用品消耗	40	化學藥劑與實驗用品。
<b>53</b>	<b>31</b>	<b>折舊、折耗及攤銷</b>	<b>8</b>	
53	31	機械及設備折舊	8	機械及設備折舊。
<b>8,024</b>	<b>8,587</b>	<b>飼料作物改良</b>	<b>8,342</b>	飼作組、澎湖站、恆春、新竹分所、彰化場、高雄場、花蓮場、臺東場執行。
<b>2,116</b>	<b>2,169</b>	<b>用人費用</b>	<b>1,979</b>	
1,166	1,166	正式員額薪資	1,166	工員工資。
93	86	超時工作報酬	86	加班費34千元，不休假出勤加班52千元。
340	341	獎金	341	考績獎金195千元，年終獎金146千元。

**行政院農業委員會畜產試驗所**  
**畜產改良作業基金**  
**其他業務成本明細表**

中 華 民 國 99 年 度

單位：新臺幣千元

前年度 決算數	上年度 預算數	科目及業務計畫項目	本年度 預算數	說 明
340	340	退 休 及 卹 償 金	128	工員退休及離職金。
177	236	福 利 費	258	分擔員工保險費106千元，分擔員工眷屬保險費32千元，婚喪生育教育補助費60千元，自強活動費及國內旅遊補助費60千元。
<b>2,499</b>	<b>2,718</b>	<b>服 務 費 用</b>	<b>2,661</b>	
60	70	水 電 費	160	工作場所電費。
50	33	旅 運 費	43	國內旅費38千元，貨物運費5千元。
1,373	1,632	修理保養及保固費	1,470	農機庫修護費40千元，機械設備修護費1,371千元，交通及設備修護費59千元。
70	73	保 險 費	73	機械設備保險費64千元，交通及運輸設備保險費9千元。
946	910	一 般 服 務 費	915	委託外包勞務協助牧草收割及乾草調製。
<b>1,139</b>	<b>1,625</b>	<b>材 料 及 用 品 費</b>	<b>1,629</b>	
1,094	1,574	使 用 材 料 費	1,583	物料830千元，燃料646千元，油脂107千元。
45	51	用 品 消 耗	46	事務用品15千元，化學藥劑與實驗用品31千元。
<b>2,257</b>	<b>2,058</b>	<b>折舊、折耗及攤銷</b>	<b>2,056</b>	
543	516	房 屋 折 舊	489	一般房屋折舊。
1,701	1,542	機 械 及 設 備 折 舊	1,553	機械及設備折舊。
13		交 通 運 輸 設 備 折 舊	14	
13	17	<b>稅捐與規費(強制費)</b>	<b>17</b>	
4	4	消 費 與 行 為 稅	4	車輛使用牌照稅。
9	13	規 費	13	車輛燃料使用費。
<b>802</b>	<b>851</b>	<b>教 育 休 閒 與 推 廣</b>	<b>846</b>	恆春分所執行。
<b>495</b>	<b>552</b>	<b>服 務 費 用</b>	<b>548</b>	
49	75	水 電 費	75	工作場所電費43千元，水費32千元。
5	5	郵 電 費	6	電話費。
108	137	修理保養及保固費	137	學員宿舍等房屋修護費74千元，什項設備修護費63千元。

**行政院農業委員會畜產試驗所**  
**畜產改良作業基金**  
**其他業務成本明細表**

中 華 民 國 99 年 度

單位：新臺幣千元

前年度 決算數	上年度 預算數	科目及業務計畫項目	本年度 預算數	說 明
333	335	一 般 服 務 費	330	委託外包勞務協助學員宿舍等清潔管理。
156	146	材 料 及 用 品 費	146	
58	51	使 用 材 料 費	51	瓦斯等燃料。
98	95	用 品 消 耗	95	學員宿舍用盥洗及寢具等用品。
151	153	折舊、折耗及攤銷	152	
126	127	房 屋 折 舊	127	一般房屋折舊。
20	20	機 械 及 設 備 折 舊	20	機械及設備折舊。
5	6	什 項 設 備 折 舊	5	什項設備折舊。
<b>18,515</b>	<b>19,835</b>	合 計	<b>17,659</b>	

**行政院農業委員會畜產試驗所**  
**畜產改良作業基金**  
**行銷及業務費用明細表**

中華民國 99 年 度

單位：新臺幣千元

前年度 決算數	上年度 預算數	科目及業務計畫項目	本年度 預算數	說 明
<b>6,667</b>	<b>7,957</b>	<b>業 務 費 用</b>	<b>8,436</b>	
<b>680</b>	<b>709</b>	<b>用 人 費 用</b>	<b>658</b>	
389	389	正式員額薪資	389	工員工資。
55	38	超時工作報酬	38	加班費20千元，不休假出勤加班18千元。
97	114	獎 金	114	考績獎金65千元，年終獎金49千元。
85	85	退休及卹償金	30	工員退休及離職金。
54	83	福 利 費	87	分擔員工保險費36千元，分擔員工眷屬保險費11千元，婚喪生育教育補助費20千元，自強活動費及國內旅遊補助費20千元。
<b>3,346</b>	<b>4,091</b>	<b>服 務 費 用</b>	<b>4,115</b>	
653	724	水 電 費	694	工作場所電費640千元，水費54千元。
166	162	郵 電 費	194	郵費55千元，電話費139千元。
1,079	1,330	旅 運 費	1,323	國內旅費106千元，貨物運費1,217千元。
568	672	印刷裝訂與廣告費	690	印刷及裝訂費101千元，公告費4千元，樣品贈送180千元，業務宣導費405千元。
615	914	修理保養及保固費	897	一般房屋修護費262千元，機械及設備修護費244千元，交通及運輸設備修護費296千元，什項設備修護費95千元。
75	89	保 險 費	97	交通及運輸設備保險費。
190	170	一 般 服 務 費	190	委託外包勞務協助產品行銷推廣。
	30	專 業 服 務 費	30	委託檢驗試驗費。
<b>689</b>	<b>990</b>	<b>材 料 及 用 品 費</b>	<b>999</b>	
595	840	使 用 材 料 費	821	燃料801千元，油脂20千元。
94	150	用 品 消 耗	178	清潔、消防、電腦器材及事務用品等。
<b>1,508</b>	<b>1,720</b>	<b>折舊、折耗及攤銷</b>	<b>2,135</b>	
372	373	土地改良物折舊	373	土地改良物折舊。
664	650	房 屋 折 舊	649	一般房屋折舊。

行政院農業委員會畜產試驗所  
畜產改良作業基金  
行銷及業務費用明細表

中華民國 99 年 度

單位：新臺幣千元

前年度 決算數	上年度 預算數	科目及業務計畫項目	本年度 預算數	說 明
250	225	機械及設備折舊	296	機械及設備折舊。
198	448	交通及運輸設備折舊	431	交通及運輸設備折舊。
24	24	什項設備折舊	6	什項設備折舊。
		攤銷	380	分年攤銷孳生物管理系統軟體開發費。
444	447	稅捐與規費(強制費)	529	
82	81	消費與行為稅	96	車輛使用牌照稅。
362	366	規費	433	豬隻送肉品市場拍賣管理費、空氣污染防治或檢測費、會費及車輛定檢費、行照費等規費348千元，車輛燃料使用費85千元。
6,667	7,957	合 計	8,436	

**行政院農業委員會畜產試驗所**  
**畜產改良作業基金**  
**管理及總務費用明細表**

中華民國 99 年 度

單位：新臺幣千元

前年度 決算數	上年度 預算數	科目及業務計畫項目	本年度 預算數	說 明
<b>3,731</b>	<b>4,080</b>	<b>管理費用及總務費用</b>	<b>3,999</b>	
<b>24</b>	<b>18</b>	<b>用 人 費 用</b>	<b>18</b>	
24	18	超 時 工 作 報 酬	18	加班費8千元，會議誤餐費10千元。
<b>1,500</b>	<b>1,934</b>	<b>服 務 費 用</b>	<b>1,861</b>	
317	370	水 電 費	400	工作場所電費370千元，水費30千元。
104	117	郵 電 費	72	郵費16千元，電話費56千元。
104	99	旅 運 費	94	國內旅費78千元，貨物運費16千元。
40	126	印刷裝訂與廣告費	101	印刷及裝訂費。
121	423	修理保養及保固費	332	一般房屋修護費166千元，機械及設備修護費122千元，交通及運輸設備修護費9千元，什項設備修護費35千元。
31	34	保 險 費	37	房屋保險費33千元，交通及運輸設備保險費4千元。
783	765	一 般 服 務 費	765	委託外包勞務協助帳務處理等。
		專 業 服 務 費	60	本基金歲計會計資訊管理系統維護。
<b>106</b>	<b>134</b>	<b>材 料 及 用 品 費</b>	<b>126</b>	
40	59	使 用 材 料 費	55	燃料。
66	75	用 品 消 耗	71	清潔、消防、電腦器材及事務用品等。
<b>2,099</b>	<b>1,989</b>	<b>折 舊 、 折 耗 及 攤 銷</b>	<b>1,989</b>	
84	85	土 地 改 良 物 折 舊	85	土地改良物折舊。
1,639	1,543	房 屋 折 舊	1,539	一般房屋折舊。
162	171	機 械 及 設 備 折 舊	161	機械及設備折舊。
14		交 通 及 運 輸 設 備 折 舊	14	交通及運輸設備折舊。
200	190	攤 銷	190	本基金歲計會計資訊系統分年攤銷。
<b>2</b>	<b>5</b>	<b>稅 捐 與 規 費 ( 強 制 費 )</b>	<b>5</b>	
2	5	規 費	5	車輛燃料使用費。
<b>3,731</b>	<b>4,080</b>	<b>合 計</b>	<b>3,999</b>	

行政院農業委員會畜產試驗所  
畜產改良作業基金  
業務外費用明細表

中華民國 99 年度

單位：新臺幣千元

前年度 決算數	上年度 預算數	科目及業務計畫項目	本年度 預算數	說 明
911	852	其他業務外費用	825	
165	7	財產交易短絀	55	
165	7	短絀、賠償與保險給付	55	
165	7	各項短絀	55	遞耗資產變賣、報廢損失。
746	845	盤存短絀	770	
746	845	短絀、賠償與保險給付	770	
746	845	各項短絀	770	飼料工廠圓桶倉倉耗126千元。 (按玉米豆粉進料量0.33%計列) 畜禽非常死亡損失 644千元。
911	852	合 計	825	

行政院農業委員會畜產試驗所  
畜產改良作業基金  
固定資產建設改良擴充明細表

中華民國 99 年 度

單位：新臺幣千元

科 目	土地改 良 物	房屋及 建 築	機械及 設 備	交通及 運 輸 設 備	什 項 設 備	合 計	說 明
一般建築及設備計畫 一 次 性 項 目			3,400	1,002	90	4,492	購置打包機、鏟裝機等農機具及汰舊換新機車、客貨兩用車等，以應業務需要。
			3,400	1,002	90	4,492	
合 計			3,400	1,002	90	4,492	

**行政院農業委員會畜產試驗所**  
**畜產改良作業基金**  
**固定資產建設改良擴充資金來源明細表**

中 華 民 國 99 年 度

單位：新臺幣千元

項 目	自 有 資 金					外 借 資 金				合 計		
	營 運 資 金	出 售 不 適 用 資 產	國 庫 撥 款	其 他	小 計		國 內 借 款	國 外 借 款	小 計		金 額	%
					金 額	%			金 額	%		
一般建築及設備計畫	4,492				4,492	100.00					4,492	100.00
一 次 性 項 目	4,492				4,492	100.00					4,492	100.00
合 計	4,492				4,492	100.00					4,492	100.00

行政院農業委員會  
畜產改良  
固定資產建設改良擴充

中華民國

資本支出計畫	全部計畫					
	資金來源					
	投資總額	自 有 資 金				外借資金
營運資金		出售不適 用資產	國庫撥款	其 他		
一般建築及設備計畫	4,492	4,492				
一 次 性 項 目	4,492	4,492				
合 計	4,492	4,492				

畜 產 試 驗 所  
 作 業 基 金  
 計 畫 預 期 進 度 明 細 表

99 年 度

單位：新臺幣千元

全 部 計 畫					預 算 數			
目 標 量	進 度 起 迄 年 月	資 金 成 本 率 (%)	現 值 報 酬 率 (%)	收 回 年 限 (年)	本 年 度		截 至 本 年 度 累 計 數	
					金 額	占 全 部 計 畫 %	金 額	占 全 部 計 畫 %
	99.1-99.12				4,492	100.00	4,492	100.00
					4,492	100.00	4,492	100.00
					4,492	100.00	4,492	100.00

行政院農業委員會畜產試驗所  
畜產改良作業基金  
資產折舊明細表

中華民國 99 年 度

單位：新臺幣千元

項 目	土 地 改良物	房屋及 建 築	機械及 設 備	交通及 運 輸 設 備	什 項 設 備	合 計
前年度決算資產原值	14,630	147,811	66,604	17,262	3,484	249,791
上年度預計新增資產原值	-100	-433	3,264	121		2,852
本年度預計新增資產原值	0	-9,449	2,607	965	90	-5,787
資產重估增值額						0
本年度(12月底)止資產總值	14,530	137,929	72,475	18,348	3,574	246,856
本年度應提折舊額	613	4,514	3,189	1,049	56	9,421
製 造 費 用	155	1,710	1,151	590	45	3,651
其 他 業 務 成 本	0	616	1,581	14	5	2,216
行 銷 及 業 務 費 用	373	649	296	431	6	1,755
管 理 及 總 務 費 用	85	1,539	161	14	0	1,799

**行政院農業委員會畜產試驗所**  
**畜產改良作業基金**  
**資產報廢明細表**

中華民國 99 年 度

單位：新臺幣千元

項 目	帳 面 價 值			殘 餘 價 值	報 廢 損 失	出 售 或 處 理 說 明
	成 本 或 重 估 價 值	已 提 折 舊 額	淨 額			
<b>固 定 資 產</b>						
<b>房 屋 及 建 築</b>	<b>9,449</b>	<b>9,449</b>				
宿舍路燈裝設	240	240				總 所
豬 舍	3,050	3,050				總所產業豬
仔 豬 舍	1,147	1,147				總所產業豬
管 理 室	232	232				總所產業豬
水 池	467	467				總所產業豬
停 車 棚 增 建	285	285				總所產業豬
檢 定 豬 舍 翻 修	1,848	1,848				總所產業豬
檢 定 豬 舍	2,180	2,180				總所產業豬
<b>機 械 及 設 備</b>	<b>793</b>	<b>793</b>				
畜 水 池 配 管	57	57				總 所
倍 力 扇	58	58				總所產業豬
飼 料 桶	48	48				總所產業兔
污 泥 脫 水 機	630	630				高 雄 場
<b>交 通 及 運 輸 設 備</b>	<b>37</b>	<b>37</b>				
機 車	37	37				總所產業兔
<b>合 計</b>	<b>10,279</b>	<b>10,279</b>				

備註：「遞耗資產」報廢損失55千元。

行政院農業委員會畜產試驗所  
畜產改良作業基金  
基金數額增減明細表

中華民國 99 年度

單位：新臺幣千元

項 目	金 額	說 明
期 初 基 金 數 額	20,407	
加：		
以前年度公積撥充		
賸餘撥充		
以代管國有財產撥充		
國庫增撥數		
其他		
減：		
填補短絀		
解繳國庫		
其他		
期 末 基 金 數 額	20,407	

## 四、附 表

**行政院農業委員會畜產試驗所**  
**畜 產 改 良 作 業 基 金**  
**成 本 彙 總 表**

中 華 民 國 99 年 度

單位：新臺幣千元

摘 要	金 額	說 明
直接材料	89,552	
直接人工	4,744	
製造費用	11,562	
<b>製 造 成 本</b>	<b>105,858</b>	
加：期初在養畜產品	54,262	
加：購入畜產品	1,755	
減：轉作遞耗資產	1,240	
減：轉作盤存短絀	770	畜禽超過正常死亡率損失等。
減：期末在養畜產品	59,348	
<b>製 成 品 成 本</b>	<b>100,517</b>	
加：期初製成品存貨		
減：期末製成品存貨		
<b>銷 貨 成 本</b>	<b>100,517</b>	詳第2-22~2-23頁銷貨成本明細表。
1. 種 豬	340	
2. 種 仔 豬	1,335	
3. 肉 仔 豬	1,305	
4. 肉 豬	17,710	
5. 小 型 豬	1,400	
6. 牛 乳 牛	16,695	
7. 乳 公 牛	450	
8. 肉 牛	2,400	
9. 種 兔	780	
10. 肉 兔	990	
11. 羊 乳	200	
12. 山 羊	2,700	
13. 種 雛 雞	390	
14. 淘 汰 家 禽	223	
15. 土 雞	850	
16. 天 鵝	323	
17. 種 鵝	1,495	
18. 種 鴨	870	
19. 食 蛋	1,629	
20. 鹿 茸	532	
21. 豬 精 液	1,500	
22. 飼 料	46,400	

**行政院農業委員會畜產試驗所**  
**畜產改良作業基金**  
**直接材料人工及製造費用明細表**

中 華 民 國 99 年 度

單位：新臺幣千元

前年度決算數	上年度預算數	科目名稱	本年度預算數			說明
			合計	固定	變動	
84,107	97,481	直接材料	89,552		89,552	
84,107	97,481	材料及用品費	89,552		89,552	
84,107	97,481	使用材料費	89,552		89,552	飼料、藥品、精液費、乾草、代奶粉、胚胎、玉米、豆粉、魚粉及添加物等。
4,441	4,692	直接人工	4,744		4,744	
342	293	用人費用	301		301	
342	293	超時工作報酬	301		301	例假日飼養管理加班。
4,099	4,399	服務費用	4,443		4,443	
4,099	4,399	一般服務費	4,443		4,443	飼養管理及環境整理委託外包勞務費。
8,823	12,125	製造費用	11,562	4,324	7,238	
3,495	5,275	服務費用	5,344	237	5,107	
1,908	2,126	水電費	2,192		2,192	工作場所電費2,045千元，工作場所水費147千元。
53	179	郵電費	142		142	郵費21千元，電話費121千元。
61	232	旅運費	209		209	國內旅費64千元，貨物運費145千元。
6	52	印刷裝訂與廣告費	50		50	印刷及裝訂費。
1,171	2,211	修理保養及保固費	2,308	193	2,115	一般房屋修護費630千元，機械及設備修護費1,267千元，交通及運輸設備修護費193千元，什項設備修護費218千元。

**行政院農業委員會畜產試驗所**  
**畜產改良作業基金**  
**直接材料人工及製造費用明細表**

中 華 民 國 99 年 度

單位：新臺幣千元

前年度決算數	上年度預算數	科目名稱	本年度預算數			說明
			合計	固定	變動	
31	75	保險費	78	44	34	一般房屋保險費23千元，機械及設備保險費11千元，交通及運輸設備保險費44千元。
265	400	專業服務費	365		365	委託檢測化驗費。
<b>484</b>	<b>1,290</b>	<b>材料及用品費</b>	<b>1,344</b>	<b>360</b>	<b>984</b>	
209	909	使用材料費	885	360	525	燃料823千元，油脂62千元。
275	381	用品消耗	459		459	工作服及事務用品174千元，農業與園藝用品188千元，化學藥劑與實驗用品97千元。
<b>4,789</b>	<b>5,487</b>	<b>折舊、折耗及攤銷</b>	<b>4,798</b>	<b>3,651</b>	<b>1,147</b>	
172	156	土地改良物折舊	155	155		土地改良物折舊。
1,341	1,715	房屋折舊	1,710	1,710		一般房屋折舊。
2,036	1,896	機械及設備折舊	1,151	1,151		機械及設備折舊。
380	565	交通及運輸設備折舊	590	590		交通及運輸設備折舊
34	48	什項設備折舊	45	45		什項設備折舊。
826	1,107	折耗	1,147		1,147	經濟動物折耗。
<b>55</b>	<b>73</b>	<b>稅捐與規費(強制費)</b>	<b>76</b>	<b>76</b>		
17	25	消費與行為稅	25	25		車輛使用牌照稅。
38	48	規費	51	51		車輛燃料使用費。
<b>97,371</b>	<b>114,298</b>	<b>製造成本合計</b>	<b>105,858</b>	<b>4,324</b>	<b>101,534</b>	

本頁空白

## 五、參 考 表

**行政院農業委員會畜產試驗所**  
**畜產改良作業基金**  
**預計平衡表**

中華民國 99 年 度

單位：新臺幣千元

97年12月31日 實 際 數	科 目	99年12月31日 預 計 數	98年12月31日 預 計 數	比較增減 (一)
<b>672,211</b>	<b>資 產</b>	<b>647,561</b>	<b>686,711</b>	<b>-39,150</b>
<b>598,310</b>	<b>流 動 資 產</b>	<b>580,907</b>	<b>615,341</b>	<b>-34,434</b>
546,155	現 金	512,759	552,092	-39,333
50	庫 存 現 金	50	50	
546,105	銀 行 存 款	512,709	552,042	-39,333
1,512	應 收 款 項	1,500	1,147	353
1,006	應 收 帳 款	1,000	885	115
506	應 收 利 息	500	262	238
50,592	存 貨	66,548	62,102	4,446
7,160	物 料	7,200	7,840	-640
43,432	在 養 畜 產 品	59,348	54,262	5,086
51	預 付 款 項	100		100
51	預 付 費 用	100		100
<b>71,867</b>	<b>固 定 資 產</b>	<b>60,588</b>	<b>65,517</b>	<b>-4,929</b>
2,753	土 地	2,753	2,753	
5,399	土 地 改 良 物	4,172	4,785	-613
14,630	土 地 改 良 物	14,530	14,530	
9,231	減:累計折舊— 土地改良物	10,358	9,745	613
47,032	房 屋 及 建 築	37,918	42,432	-4,514
147,811	房 屋 及 建 築	137,929	147,378	-9,449
100,779	減:累計折舊— 房屋及建築	100,011	104,946	-4,935

**行政院農業委員會畜產試驗所**  
**畜產改良作業基金**  
**預 計 平 衡 表**

中 華 民 國 99 年 度

單位：新臺幣千元

97年12月31日 實 際 數	科 目	99年12月31日 預 計 數	98年12月31日 預 計 數	比較增減 (-)
12,662	機 械 及 設 備	12,588	12,377	211
66,604	機 械 及 設 備	72,475	69,868	2,607
53,942	減:累計折舊— 機 械 及 設 備	59,887	57,491	2,396
3,888	交 通 及 運 輸 設 備	3,068	3,115	-47
17,262	交 通 及 運 輸 設 備	18,348	17,383	965
13,374	減:累計折舊— 交 通 及 設 備	15,280	14,268	1,012
133	什 項 設 備	89	55	34
3,484	什 項 設 備	3,574	3,484	90
3,351	減:累計折舊— 什 項 設 備	3,485	3,429	56
<b>1,264</b>	<b>遞 耗 資 產</b>	<b>2,256</b>	<b>1,473</b>	<b>783</b>
1,264	經 濟 動 物	2,256	1,473	783
4,948	經 濟 動 物	6,518	5,448	1,070
3,684	減:累計折耗— 經 濟 動 物	4,262	3,975	287
<b>750</b>	<b>無 形 資 產</b>	<b>3,790</b>	<b>4,360</b>	<b>-570</b>
750	無 形 資 產	3,790	4,360	-570
750	電 腦 軟 體	3,790	4,360	-570
<b>20</b>	<b>其 他 資 產</b>	<b>20</b>	<b>20</b>	
20	什 項 資 產	20	20	
20	存 出 保 證 金	20	20	
<b>672,211</b>	<b>資 產 總 額</b>	<b>647,561</b>	<b>686,711</b>	<b>-39,150</b>

備 註：信託代理與保證資產99年12月31日預計數50千元。

**行政院農業委員會畜產試驗所**  
**畜產改良作業基金**  
**預 計 平 衡 表**

中 華 民 國 99 年 度

單位：新臺幣千元

97年12月31日 實 際 數	科 目	99年12月31日 預 計 數	98年12月31日 預 計 數	比較增減(一)
<b>8,391</b>	<b>負 債</b>	<b>8,737</b>	<b>8,183</b>	<b>554</b>
	<b>流 動 負 債</b>	<b>110</b>		<b>110</b>
	應 付 款 項	110		110
	應 付 帳 款	100		100
	應 付 代 收 款	10		10
<b>8,391</b>	<b>其 他 負 債</b>	<b>8,627</b>	<b>8,183</b>	<b>444</b>
8,391	什 項 負 債	8,627	8,183	444
3,347	存 入 保 證 金	3,000	2,714	286
5,044	應 付 退 休 離 職 金	5,627	5,469	158
<b>663,820</b>	<b>淨 值</b>	<b>638,824</b>	<b>678,528</b>	<b>-39,704</b>
<b>20,407</b>	<b>基 金</b>	<b>20,407</b>	<b>20,407</b>	
20,407	基 金	20,407	20,407	
<b>418,220</b>	<b>公 積</b>	<b>418,220</b>	<b>418,220</b>	
39,822	資 本 公 積	39,822	39,822	
22,410	受 贈 公 積	22,410	22,410	
17,412	其 他 資 本 公 積	17,412	17,412	
378,398	特 別 公 積	378,398	378,398	
378,398	特 別 公 積	378,398	378,398	
<b>225,193</b>	<b>累 積 餘 絀</b>	<b>200,197</b>	<b>239,901</b>	<b>-39,704</b>
225,193	累 積 賸 餘	200,197	239,901	-39,704
225,193	累 積 賸 餘	200,197	239,901	-39,704
<b>672,211</b>	<b>負債及淨值總額</b>	<b>647,561</b>	<b>686,711</b>	<b>-39,150</b>

備 註：信託代理與保證負債99年12月31日預計數50千元。

行政院農業委員會畜產試驗所

畜產改良作業基金

5年來主要營運項目分析表

中華民國 99 年 度 單位：新臺幣元；千元

年度及項目	單位	數量	單位成本 (元)	預(決)算數 (千元)	說 明
本年度預算數					
1.豬 隻	頭	5,130	4,306	22,090	以種豬40頭@8,500元，種仔豬445頭@3,000元，肉仔豬725頭@1,800元，肉豬3,220頭@5,500元，小型豬700頭@2,000元之平均單位成本核列。
2.牛 隻	頭	195	14,615	2,850	以乳公牛45頭@10,000元，肉牛150頭@16,000元之平均單位成本核列。
3.羊 隻	頭	450	6,000	2,700	
4.兔 隻	頭	7,500	236	1,770	以種兔3,000頭@260元，肉兔4,500頭@220元之平均單位成本核列。
5.生 乳	公斤	803,000	21.04	16,895	以牛乳795,000公斤@21元，羊乳8,000公斤@25元之平均單位成本核列。
6.家 禽	隻	99,938	41.54	4,151	以種雞30,000隻@13元，淘汰家禽8,900隻@25元，土雞5,000隻@170元，天鵝38隻@8,500元，種鵝26,000隻@57.50元，種鴨30,000隻@29元之平均單位成本核列。
7.食 蛋	公斤	54,300	30.00	1,629	
8.鹿 茸	公克	56,000	9.50	532	
9.精 液	支	12,000	125	1,500	豬精液。
10.飼 料	公斤	3,200,000	14.50	46,400	
上年度預算數					
1.豬 隻	頭	5,805	3,831	22,241	以種豬50頭@9,000元，種仔豬560頭@3,000元，肉仔豬1,760頭@1,800元，肉豬2,935頭@5,500元，小型豬500頭@1,600元之平均單位成本核列。
2.牛 隻	頭	61	14,770	901	以乳公牛45頭@9,000元，肉牛16頭@31,000元之平均單位成本核列。
3.羊 隻	頭	400	5,800	2,320	
4.兔 隻	頭	6,200	252	1,560	以種兔1,200頭@300元，肉兔5,000頭@240元之平均單位成本核列。
5.生 乳	公斤	772,000	20.50	15,826	牛乳。
6.家 禽	隻	84,036	47.42	3,985	以小雞15,000隻@13元，淘汰家禽7,000隻@25元，土雞5,000隻@180元，天鵝36隻

行政院農業委員會畜產試驗所

畜產改良作業基金

5年來主要營運項目分析表

中華民國 99 年 度 單位：新臺幣元；千元

年度及項目	單位	數量	單位成本 (元)	預(決)算數 (千元)	說 明
					@9,000元，種鵝30,000隻@50元，種鴨27,000隻@33元之平均單位成本核列。
7.食 蛋	公斤	62,000	35.00	2,170	
8.精 液	支	10,000	120	1,200	豬精液。
9.飼 料	公斤	3,600,000	14.60	52,560	
97年度決算數					
1.豬 隻	頭	5,285	3,935	20,795	以種豬18頭@8,306元，種仔豬198頭@2,963元，肉仔豬1,646頭@1,858元，肉豬2,879頭@5,680元，小型豬544頭@1,191元之平均單位成本核列。
2.牛 隻	頭	133	28,398	3,777	以乳公牛29頭@25,310元，肉牛104頭@29,262元之平均單位成本核列。
3.羊 隻	頭	319	8,157	2,602	
4.兔 隻	頭	8,013	219	1,752	以種兔3,461頭@230元，肉兔4,552頭@210元之平均單位成本核列。
5.生 乳	公斤	699,378	21.13	14,775	以牛乳698,528公斤@21.12元，羊乳850公斤@25元之平均單位成本核列。
6.家 禽	隻	122,710	39.04	4,791	以小雞39,864隻(包含種蛋8,499個)@10元，淘汰家禽7,930隻@22元，土雞2,823隻@163元，天鵝38隻@8,526元，種鵝43,770隻@59元，種鴨28,285隻@30元之平均單位成本核列。
7.食 蛋	公斤	52,506	29.14	1,530	
8.精 液	支	12,796	110	1,406	豬精液。
9.飼 料	公斤	3,234,143	13.33	43,121	
96年度決算數					
1.豬 隻	頭	5,894	3,552	20,936	以種豬27頭@7,918元，種仔豬340頭@2,603元，肉仔豬1,617頭@1,572元，肉豬3,439頭@4,875元，小型豬471頭@1,126元之平均單位成本核列。
2.牛 隻	頭	40	29,145	1,166	以乳公牛20頭@28,256元，肉牛20頭@30,034元之平均單位成本核列。

行政院農業委員會畜產試驗所

畜產改良作業基金

5年來主要營運項目分析表

中華民國 99 年 度 單位：新臺幣元；千元

年度及項目	單位	數量	單位成本 (元)	預(決)算數 (千元)	說 明
3.羊	隻 頭	536	7,173	3,845	
4.兔	隻 頭	9,371	193	1,808	以種兔1,396頭@210元，肉兔7,975頭@190元之平均單位成本核列。
5.生乳	公斤	692,773	18.54	12,842	以牛乳689,023公斤@18.5元，羊乳3,750公斤@25元之平均單位成本核列。
6.家禽	隻	66,840	62.93	4,206	以小雞15,453隻@12元，淘汰家禽6,323隻@22元，土雞2,167隻@150元，天鵝40隻@9,050元，種鵝39,372隻@78元，種鴨3,485隻@32元之平均單位成本核列。
7.食蛋	公斤	57,357	28.93	1,659	
8.精液	支	16,868	215	3,624	以乳牛精液2,601支@735元，豬精液14,267支@120元之平均單位成本核列。
9.飼料	公斤	3,436,620	10.86	37,313	
95年度決算數					
1.豬	隻 頭	6,840	3,128	21,395	以種豬58頭@8,397元，種仔豬495頭@2,790元，肉仔豬2,419頭@1,434元，肉豬3,438頭@4,569元，小型豬430頭@816元之平均單位成本核列。
2.牛	隻 頭	132	16,973	2,240	以乳公牛22頭@9,000元，肉牛110頭@18,568元之平均單位成本核列。
3.羊	隻 頭	716	7,155	5,123	
4.兔	隻 頭	8,430	203	1,712	以種兔1,284頭@220元，肉兔7,146頭@200元之平均單位成本核列。
5.生乳	公斤	696,242	18.69	13,016	以牛乳659,712公斤@18.35元，羊乳36,530公斤@25元之平均單位成本核列。
6.家禽	隻	74,259	45.49	3,378	以小雞10,909隻@10元，淘汰家禽7,974隻@17元，土雞2,768隻@94元，天鵝37隻@8,000元，種鵝49,438隻@50元，種鴨3,133隻@34元之平均單位成本核列。
7.食蛋	公斤	59,094	23.25	1,374	
8.精液	支	16,835	223	3,750	以乳牛精液3,088支@748元，豬精液13,747支@105元之平均單位成本核列。
9.飼料	公斤	3,531,585	8.70	30,728	

**行政院農業委員會畜產試驗所**  
**畜產改良作業基金**  
**員工人數彙計表**

中 華 民 國 99 年 度

單位：人

科 目	上年度最高 可進用員額數	本年度增減(-)數	本年度最高 可進用員額數	說 明
專 任 人 員	4		4	
技工(含駕駛)	4		4	
兼 任 人 員	80		80	
其他兼任人員	80		80	由公務預算正式人力兼任員工共約80人，除應本基金業務需要出差及加班未能補休，而支領差旅費及加班費外，均未再支領其他酬勞。
總 計	84		84	

行政院農業委員會  
畜產改良  
用人費用  
中華民國

科 目	正式員額 薪 資	聘僱人員 薪 資	超時工作 報 酬	津 貼	獎 金	
					年終獎金	考績獎金
業務總支出部份	1,555		82		195	260
直接人工費用						
兼任人員						
職員						
工 員						
其他業務成本	1,166		62		146	195
正式人員	1,166		62		146	195
工 員	1,166		62		146	195
兼任人員						
職員						
工 員						
行銷及業務費用	389		20		49	65
正式人員	389		20		49	65
工 員	389		20		49	65
兼任人員						
職員						
工 員						
管理及總務費用						
兼任人員						
職員						
工 員						
合 計	1,555		82		195	260

附註：「兼任人員用人費用」436千元，係兼任人員應本基金業務需要加班未能補休所支領之加

畜產試驗所  
作業基金  
彙計表

99 年 度

單位：新臺幣千元

退 休 及 卹 償 金	福 利 費			合 計	兼 任 人 員 用 人 費 用	總 計
	退 休 金	分 擔 保 險 費	傷 病 醫 藥 費			
158	185		160	2,595	436	3,031
					301	301
					301	301
					81	81
					220	220
128	138		120	1,955	99	2,054
128	138		120	1,955		1,955
128	138		120	1,955		1,955
					99	99
					18	18
					81	81
30	47		40	640	18	658
30	47		40	640		640
30	47		40	640		640
					18	18
					8	8
					10	10
					18	18
					18	18
					10	10
					8	8
158	185		160	2,595	436	3,031

班費402千元；會議誤餐費10千元；化驗人員體檢費24千元。

**行政院農業委員會畜產試驗所**  
**畜產改良作業基金**  
**各項費用彙計表**

中華民國 99 年 度

單位：新臺幣千元

前年度 決算數	上年度 預算數	科 目	本 年 度 預 算 數						
			合 計	直 接 材 料 人 工	製 造 費 用	其 他 業 務 成 本	行 銷 及 業 務 費 用	管 理 及 總 務 費 用	其 他 業 務 外 費 用
3,250	3,272	用 人 費 用	3,031	301		2,054	658	18	
1,555	1,555	正式員額薪資	1,555			1,166	389		
581	494	超時工作報酬	494	301		137	38	18	
437	455	獎 金	455			341	114		
425	425	退休及卹償金	158			128	30		
252	343	福 利 費	369			282	87		
20,084	23,930	服 務 費 用	23,217	4,443	5,344	7,454	4,115	1,861	
3,751	4,365	水 電 費	4,411		2,192	1,125	694	400	
343	502	郵 電 費	451		142	43	194	72	
1,330	1,738	旅 運 費	1,696		209	70	1,323	94	
620	871	印刷裝訂與廣告費	853		50	12	690	101	
4,435	6,313	修理保養及保固費	5,932		2,308	2,395	897	332	
207	272	保 險 費	286		78	74	97	37	
9,133	9,439	一 般 服 務 費	9,133	4,443		3,735	190	765	
265	430	專 業 服 務 費	455		365		30	60	
91,482	106,919	材 料 及 用 品 費	97,939	89,552	1,344	5,918	999	126	
90,793	105,998	使 用 材 料 費	97,018	89,552	885	5,705	821	55	
689	921	用 品 消 耗	921		459	213	178	71	
10,943	11,487	折 舊、折 耗 及 攤 銷	11,138		4,798	2,216	2,135	1,989	
628	614	土 地 改 良 物 折 舊	613		155		373	85	

行政院農業委員會畜產試驗所  
畜產改良作業基金  
各項費用彙計表

中華民國 99 年 度

單位：新臺幣千元

前年度 決算數	上年度 預算數	科 目	本 年 度 預 算 數						
			合 計	直 接 材 料 人 工	製 造 費 用	其 他 業 務 成 本	行 銷 及 業 務 費 用	管 理 及 總 務 費 用	其 他 業 務 外 費 用
4,399	4,600	房 屋 折 舊	4,514		1,710	616	649	1,539	
4,222	3,885	機 械 及 設 備 折 舊	3,189		1,151	1,581	296	161	
605	1,013	交 通 及 運 輸 設 備 折 舊	1,049		590	14	431	14	
63	78	什 項 設 備 折 舊	56		45	5	6		
826	1,107	折 耗	1,147		1,147				
200	190	攤 銷	570				380	190	
<b>525</b>	<b>562</b>	稅 捐 與 規 費 ( 強 制 費 )	<b>627</b>		<b>76</b>	<b>17</b>	<b>529</b>	<b>5</b>	
103	110	消 費 與 行 為 稅	125		25	4	96		
422	452	規 費	502		51	13	433	5	
<b>911</b>	<b>852</b>	短 絀 、 賠 償 與 保 險 給 付	<b>825</b>						<b>825</b>
911	852	各 項 短 絀	825						825
<b>127,195</b>	<b>147,022</b>	合 計	<b>136,777</b>	<b>94,296</b>	<b>11,562</b>	<b>17,659</b>	<b>8,436</b>	<b>3,999</b>	<b>825</b>
41,008	44,001	加：期初在養畜產品	54,262						
1,376	1,550	加：購入畜產品	1,755						
1,028	1,410	減：轉作遞耗資產	1,240						
746	845	減：轉作盤存短絀	770						
43,432	54,831	減：期末在養畜產品	59,348						
<b>124,373</b>	<b>135,487</b>	成 本 與 費 用 總 計	<b>131,436</b>						