

六、各分基金預算書表

種苗改良繁殖作業基金
附屬單位預算之分預算

行政院農業委員會種苗改良繁殖場
種苗改良繁殖作業基金
預算書目次
中華民國100年度

| | |
|-------------------------------|------|
| 一、業務計畫及預算說明..... | 1-1 |
| 二、主要表 | |
| (一) 收支預計表及說明..... | 1-11 |
| (二) 餘絀撥補預計表..... | 1-13 |
| (三) 現金流量預計表..... | 1-14 |
| 三、明細表 | |
| (一) 銷貨收入明細表..... | 1-15 |
| (二) 其他業務收入明細表..... | 1-16 |
| (三) 業務外收入明細表..... | 1-17 |
| (四) 銷貨成本明細表..... | 1-18 |
| (五) 其他業務成本明細表..... | 1-20 |
| (六) 行銷及業務費用明細表..... | 1-21 |
| (七) 管理及總務費用明細表..... | 1-23 |
| (八) 業務外費用明細表..... | 1-25 |
| (九) 固定資產建設改良擴充明細表..... | 1-26 |
| (十) 固定資產建設改良擴充資金來源明細表..... | 1-28 |
| (十一) 固定資產建設改良擴充計畫預期進度明細表..... | 1-30 |
| (十二) 資產折舊明細表..... | 1-32 |
| (十三) 基金數額增減明細表..... | 1-33 |
| 四、附表 | |
| (一) 成本彙總表..... | 1-35 |
| (二) 直接材料人工及製造費用明細表..... | 1-36 |
| 五、參考表 | |
| (一) 預計平衡表..... | 1-39 |
| (二) 5年來主要營運項目分析表..... | 1-40 |
| (三) 員工人數彙計表..... | 1-42 |
| (四) 用人費用彙計表..... | 1-44 |
| (五) 各項費用彙計表..... | 1-46 |

一、業務計畫及預算說明

行政院農業委員會種苗改良繁殖場
種苗改良繁殖作業基金
業務計畫及預算說明
中華民國 100 年度

壹、基金概況

一、設立宗旨：

- (一) 政府為繁殖雜糧、綠肥、蔬菜、果樹、花卉等優良種子、種苗，供應農業政策所需及推展改良試驗作業成果，特設置「種苗改良繁殖作業基金」(以下簡稱本基金)。本基金原為種苗改良繁殖場附屬作業組織，奉臺灣省政府 74 年 6 月 5 日府法四字第 147482 號令發布改為「種苗改良繁殖作業基金」。81 年納併「種苗研究發展基金」，83 年又納併「牧草循環週轉金」。
- (二) 本場於 88 年 7 月 1 日改隸行政院農業委員會後，奉行政院 89 年 2 月 11 日台 89 孝授一字第 02663 號函將本基金併入農業綜合基金為其分基金。自 92 年度起，農業綜合基金分割為農業作業基金及農業特別收入基金，本基金依其屬性，劃歸農業作業基金為其分基金。

二、組織概況：

本基金相關工作由本場現職人員兼任之，其經營管理業務由本場場長統籌綜理，並由本場種苗經營課、農場、繁殖技術課、屏東種苗研究中心、技術服務室、品種改良課、生物技術課、秘書室及會計室等單位配合執行辦理。

三、基金歸類及屬性：

本基金係預算法第 4 條第 1 項第 2 款所定，凡經付出仍可收回，而非用於營業之作業基金，並編製附屬單位預算之分預算。

貳、前年度及上年度已過期間預算執行情形（前年度決算結果及上年度預算截至 99 年 6 月 30 日止執行情形）

一、前（98）年度決算結果：

- (一) 業務收入：決算數 5,810 萬 7 千元，較預算數 1 億 119 萬 7 千元，減少 4,309 萬元，約 42.58%，主要係配合農業政策之需要，減少玉米、高粱等種子推廣量所致。
- (二) 業務成本與費用：決算數 5,992 萬 7 千元，較預算數 9,846 萬 4 千元，減少 3,853 萬 7 千元，約 39.14%，主要係玉米、高粱等種子銷售減少，銷貨成本隨之減少所致。

行政院農業委員會種苗改良繁殖場
種苗改良繁殖作業基金
業務計畫及預算說明
中華民國 100 年度

- (三) 業務外收入：決算數211萬1千元，較預算數338萬3千元，減少127萬2千元，約37.61%，主要係銀行利率調降，致利息收入減少所致。
- (四) 業務外費用：決算數100萬4千元，較預算數0元，增加100萬4千元，主要原因係台中5號高粱於生長期受寒害及鳥害侵襲致廢耕之損失。
- (五) 收支餘絀：決算數為短絀71萬3千元，較預算數為賸餘611萬6千元，減少682萬9千元，約111.65%，主要原因係銷貨成本增加及增加廢耕損失所致。
- (六) 固定資產之建設改良與擴充：係一般建築及設備計畫，決算數710萬6千元，預算數854萬元，執行率約83.21%，係招標結餘，各項固定資產之建設改良與擴充均按原訂目標執行完成。

二、上(99)年度截至6月底止預算執行情形：

- (一) 業務收入：實際數817萬1千元，較預計數444萬3千元，增加372萬8千元，約83.90%，主要原因係玉米、高粱及番茄種子之銷售增加所致。
- (二) 業務成本與費用：實際數1,039萬5千元，較預計數838萬6千元，增加200萬9千元，約23.96%，主要係高粱等種子銷售量增加，銷貨成本隨同增加所致。
- (三) 業務外收入：實際數23萬7千元，較預計數26萬3千元，減少2萬6千元，約9.79%。
- (四) 收支餘絀：實際短絀198萬7千元，較預計短絀368萬元，減少短絀169萬3千元，約46.00%，主要係玉米等種子銷售增加所致。
- (五) 固定資產之建設改良與擴充：係一般建築及設備計畫，實際數108萬3千元，預計數114萬8千元，執行率約94.35%，均按原訂目標執行完成。

參、業務計畫

一、營運計畫：

- (一) 銷售目標：依據推廣政策之需要，本年度預算編列銷售台農1號玉米種子5萬公斤、台南20號玉米種子2萬公斤、台南24號玉米種子6萬公斤、688號飼料玉米種子2萬公斤、台中5號高粱種子2萬公斤、油菜種子24萬公斤、埃及三葉草種子10萬公斤、苕子種子15萬公斤及番茄種子56公斤等，銷售金額約8,284萬

行政院農業委員會種苗改良繁殖場
種苗改良繁殖作業基金
業務計畫及預算說明
中華民國 100 年度

元，較上年度預算數8,742萬元，減少458萬元，約5.24%，主要係配合農業政策減少玉米、高粱種子等銷售所致。

(二) 生產目標：依銷售目標所需，除了以庫存農產品供應外，並儲備下期推廣數量，本年度預計生產台南24號玉米種子20萬公斤、台南20號玉米種子5萬5千公斤、番茄種子20公斤，農產品產值約2,632萬1千元。

二、固定資產之建設、改良、擴充與其資金來源及其投資計畫之成本與效益分析：

(一) 一般建築及設備計畫：本年度計編列202萬5千元，均係一次性項目，並由自有資金支應。編列項目皆為機械及設備，主要係新購及汰換生產所需設備。

(二) 本年度固定資產建設改良擴充及其資金來源圖如圖 1 (第 1-5 頁)：

肆、預算概要

一、業務收支及餘絀之預計：

(一) 本年度業務收入8,606萬6千元，主要係銷售種子及園藝種苗之收入，較上年度預算9,150萬元，減少543萬4千元，約5.94%，主要係配合農業政策減少玉米、高粱等種子銷售所致。

(二) 本年度業務成本與費用 7,440 萬 2 千元，主要係銷售種子及園藝種苗之成本及行銷管理費用，較上年度預算 8,537 萬 5 千元，減少 1,097 萬 3 千元，約 12.85%，主要係玉米等種子因銷售減少，銷貨成本隨之減少所致。

(三) 本年度業務外收入 69 萬 3 千元，主要係利息收入，較上年度預算數 82 萬 3 千元，減少 13 萬元，約 15.80%，主要係存款利率調降所致。

(四) 本年度業務總收支相抵後，賸餘1,235萬7千元，較上年度預算數694萬8千元，增加540萬9千元，約77.85%，主要原因係業務成本與費用減少所致。

(五) 本年度及最近5年收入、成本與費用及賸餘圖表，詳見圖2、3 (第1-6、1-7頁)。

二、餘絀撥補之預計：

(一) 本年度預計賸餘 1,235 萬 7 千元，連同以前年度未分配賸餘 737 萬 4 千元，合計可分配賸餘 1,973 萬 1 千元，悉數列為未分配賸餘，留待以後年度處理。

行政院農業委員會種苗改良繁殖場
種苗改良繁殖作業基金
業務計畫及預算說明
中華民國 100 年度

(二) 本年度及最近 5 年賸餘分配圖表，詳見圖 4、5 (第 1-8、1-9 頁)。

三、現金流量之預計：

(一) 預計業務活動之現金流入 1,376 萬 1 千元，包括：

1. 本期賸餘 1,235 萬 7 千元

2. 調整非現金項目現金流入 140 萬 4 千元，含提列折舊 688 萬 4 千元；攤銷無形資產及遞延借項 101 萬 7 千元；流動資產淨增 652 萬 7 千元；流動負債淨增 3 萬元。

(二) 投資活動之現金流出 202 萬 5 千元，係增加固定資產建設改良擴充。

(三) 融資活動之現金流入 62 萬元，其中現金流入 145 萬元，係增加履約保證金及保固金；現金流出 83 萬元，係減少履約保證金及保固金。

(四) 預計本期現金及約當現金淨增 1,235 萬 6 千元。

(五) 期初現金及約當現金 2 億 1,410 萬 1 千元。

(六) 預計期末現金及約當現金 2 億 2,645 萬 7 千元。

圖 1

100年度固定資產建設、改良、擴充及資金來源

建設改良擴充

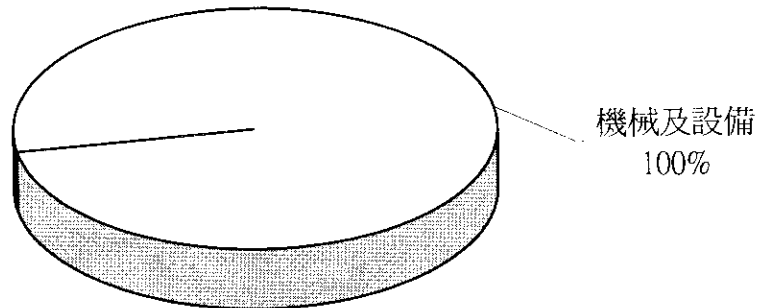

資金來源

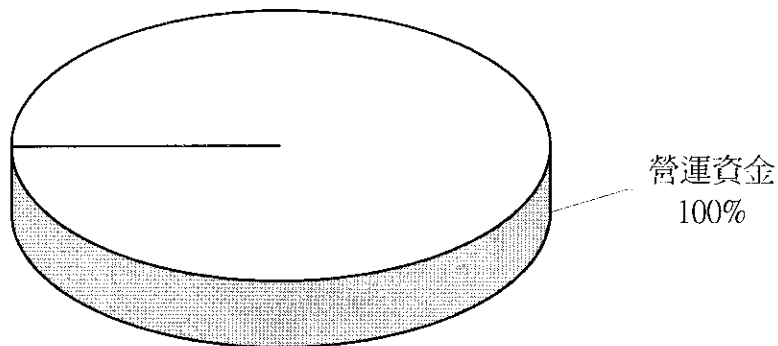

單位：新臺幣千元

| 建設改良擴充 | 100年度預算 | 資金來源 | 100年度預算 |
|--------|---------|------|---------|
| 機械及設備 | 2,025 | 自有資金 | 2,025 |
| | | 營運資金 | 2,025 |
| 合 計 | 2,025 | 合 計 | 2,025 |

圖 2

100年度收入、成本與費用及賸餘

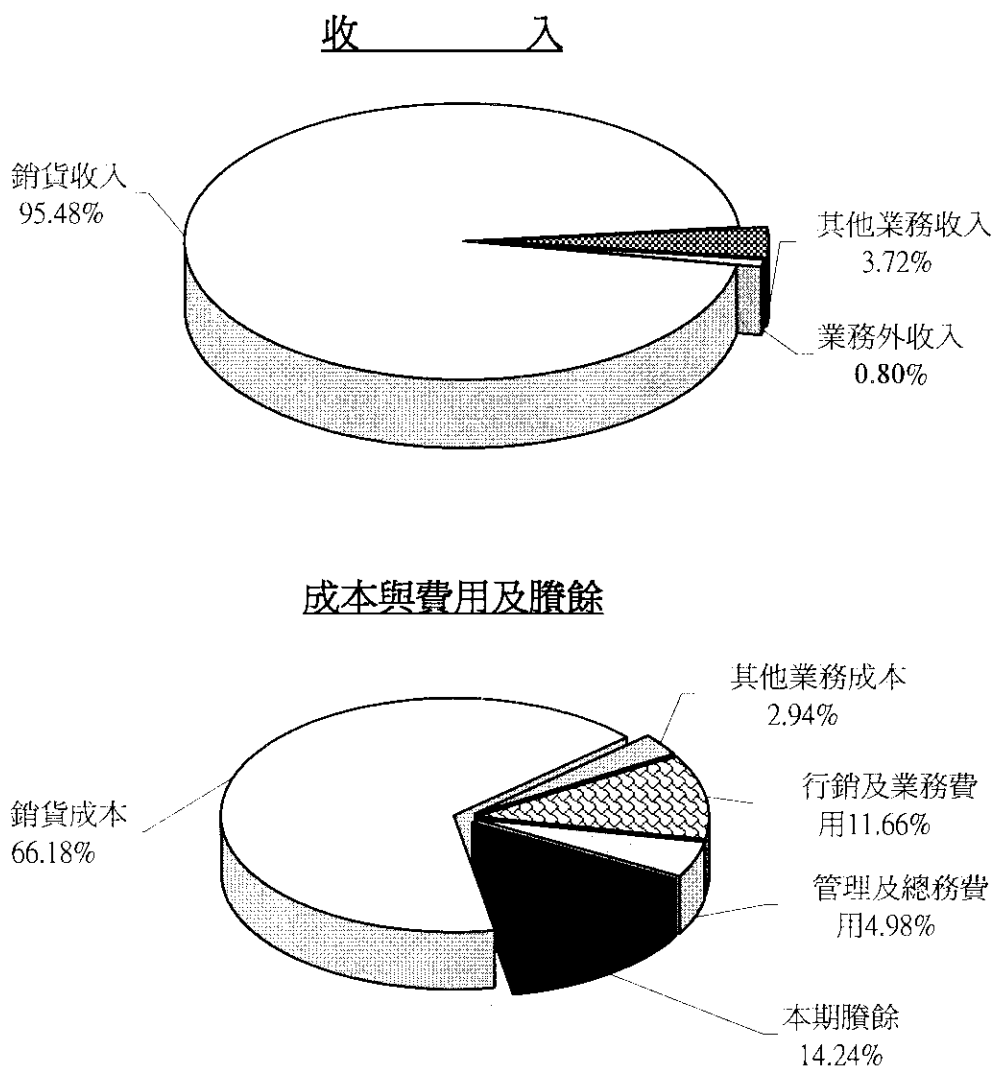

單位：新臺幣千元

| 收 入 | 100年度預算 | 成本與費用及賸餘 | 100年度預算 |
|--------|---------|------------|---------|
| 業務收入 | 86,066 | 業務成本與費用 | 74,402 |
| 銷貨收入 | 82,840 | 銷貨成本 | 57,418 |
| 其他業務收入 | 3,226 | 其他業務成本 | 2,555 |
| 業務外收入 | 693 | 行銷及業務費用 | 10,112 |
| | | 管理及總務費用 | 4,317 |
| | | 本期賸餘 | 12,357 |
| 收入總額 | 86,759 | 成本、費用及賸餘總額 | 86,759 |

圖 3

最近 5 年收入與費用

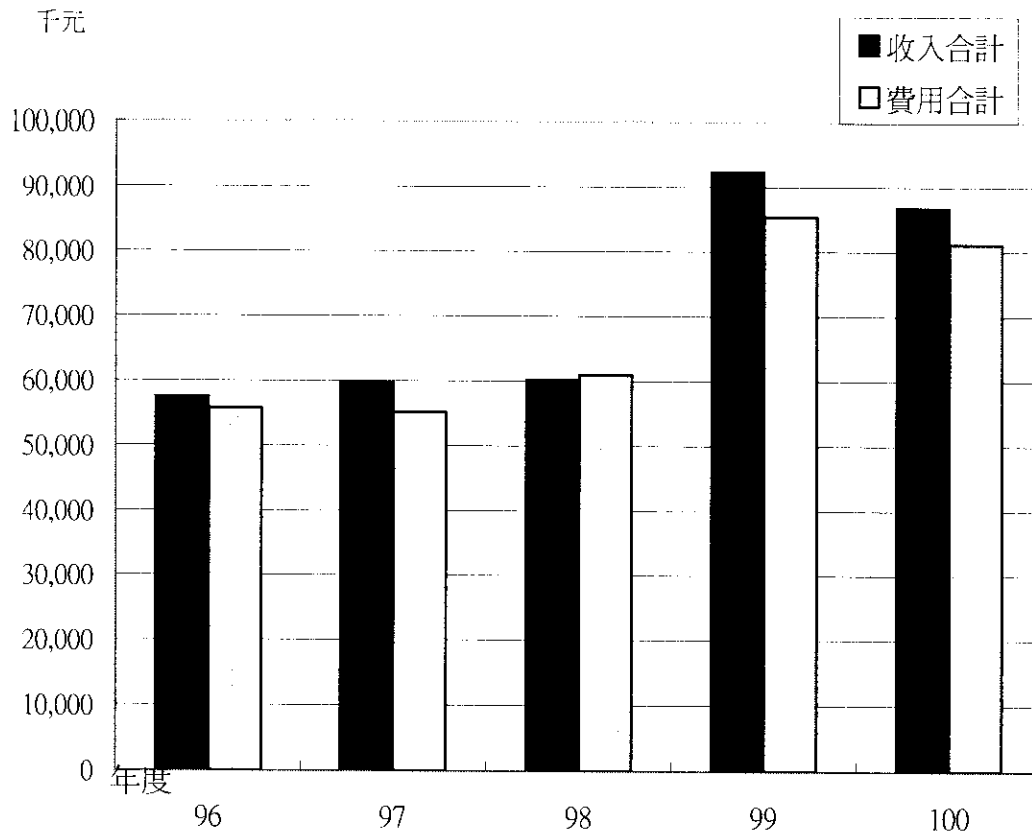

單位：新臺幣千元

| 項目 \ 年度 | 96年度決算 | 97年度決算 | 98年度決算 | 99年度預算 | 100年度預算 |
|-------------|---------------|---------------|---------------|---------------|---------------|
| 收入 | | | | | |
| 業務收入 | 53,750 | 54,620 | 58,107 | 91,500 | 86,066 |
| 業務外收入 | 3,791 | 5,168 | 2,111 | 823 | 693 |
| 收入合計 | 57,541 | 59,788 | 60,218 | 92,323 | 86,759 |
| 費用 | | | | | |
| 業務成本與費用 | 55,293 | 51,760 | 59,927 | 85,375 | 74,402 |
| 業務外費用 | 453 | 3,358 | 1,004 | | |
| 費用合計 | 55,746 | 55,118 | 60,931 | 85,375 | 74,402 |
| 本期賸餘 | 1,795 | 4,670 | -713 | 6,948 | 12,357 |

圖 4

100年度賸餘分配

按分配程序分

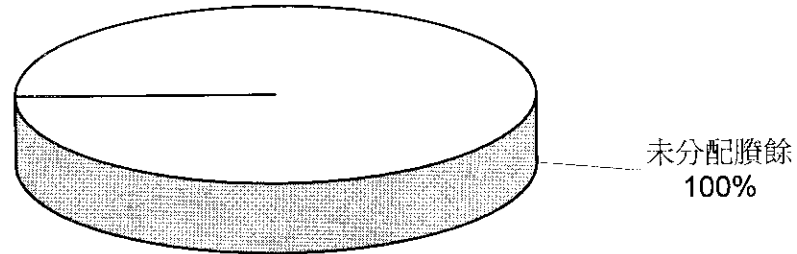

按所得對象分

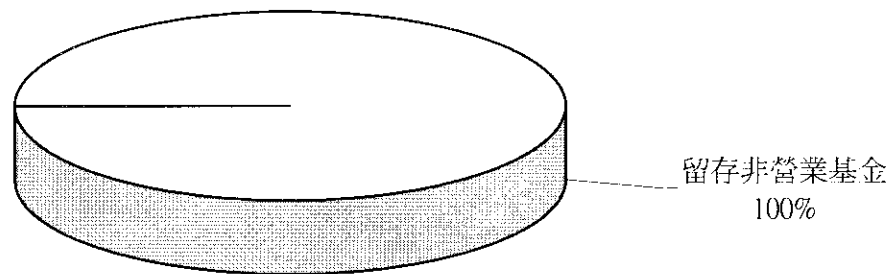

單位：新臺幣千元

| 按分配程序分 | 100年度預算 | 按所得對象分 | 100年度預算 |
|--------|---------|---------|---------|
| 未分配賸餘 | 19,731 | 留存非營業基金 | 19,731 |
| 合 計 | 19,731 | 合 計 | 19,731 |

圖 5

最近 5 年賸餘分配

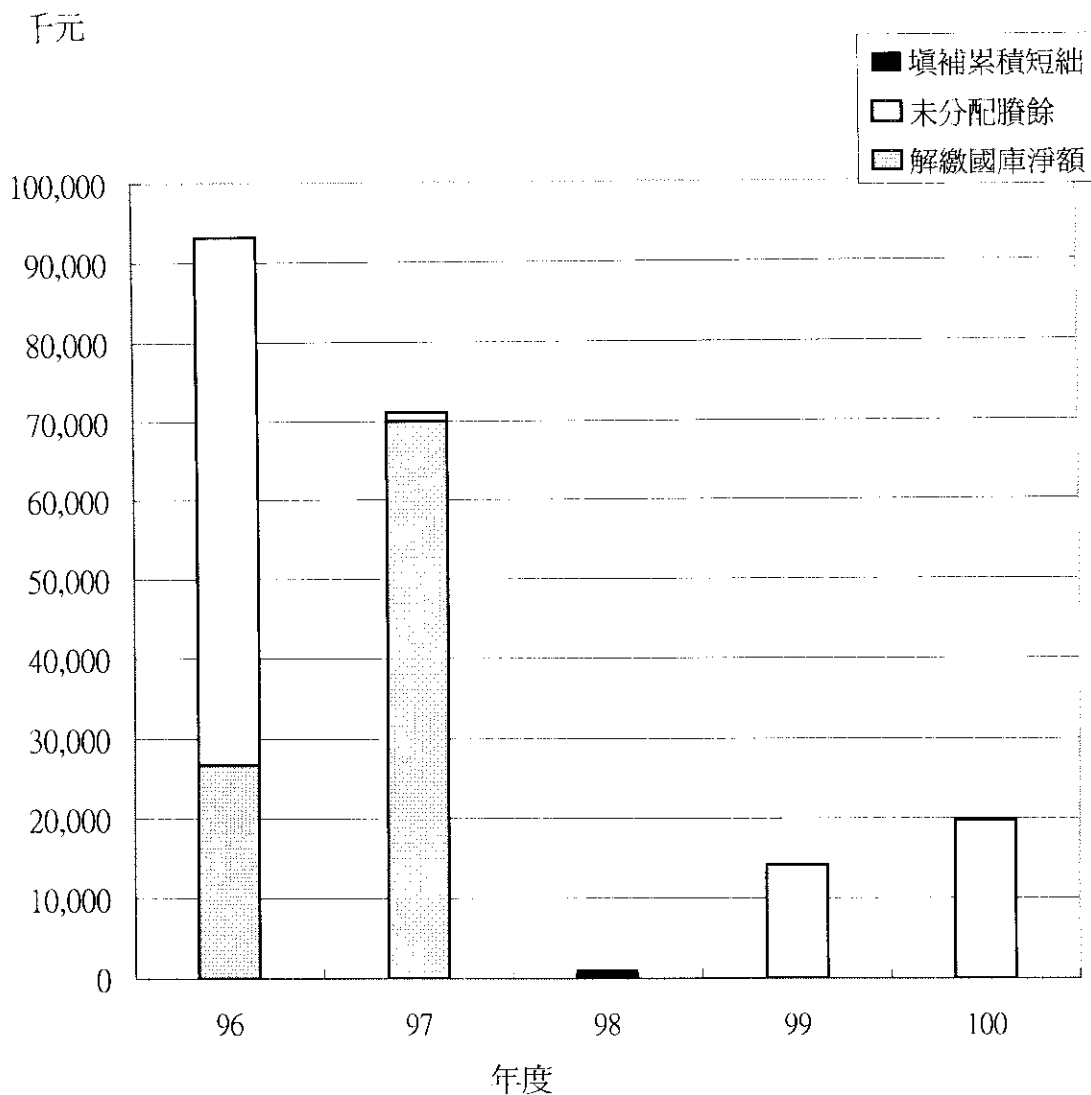

單位：新臺幣千元

| 項 目 | 年 度 | | | | |
|--------|--------|--------|--------|--------|---------|
| | 96年度決算 | 97年度決算 | 98年度決算 | 99年度預算 | 100年度預算 |
| 賸餘分配 | | | | | |
| 解繳國庫淨額 | 26,700 | 70,000 | | | |
| 填補累積短絀 | | | 713 | | |
| 未分配賸餘 | 66,469 | 1,139 | 426 | 14,203 | 19,731 |
| 合 計 | 93,169 | 71,139 | 1,139 | 14,203 | 19,731 |

本 頁 空 白

二、主 要 表

行政院農業委員會種苗改良繁殖場
種苗改良繁殖作業基金
收支預計表

中華民國100年度

單位：新臺幣千元

| 前年度決算數 | | 科目 | 本年度預算數 | | 上年度預算數 | | 比較增減(-) | |
|---------------|---------------|------------|---------------|---------------|---------------|---------------|----------------|---------------|
| 金額 | % | | 金額 | % | 金額 | % | 金額 | % |
| 58,107 | 100.00 | 業務收入 | 86,066 | 100.00 | 91,500 | 100.00 | -5,434 | -5.94 |
| 55,620 | 95.72 | 銷貨收入 | 82,840 | 96.25 | 87,420 | 95.54 | -4,580 | -5.24 |
| 55,620 | 95.72 | 農林漁牧銷貨收入 | 82,840 | 96.25 | 87,420 | 95.54 | -4,580 | -5.24 |
| 2,487 | 4.28 | 其他業務收入 | 3,226 | 3.75 | 4,080 | 4.46 | -854 | -20.93 |
| 2,487 | 4.28 | 雜項業務收入 | 3,226 | 3.75 | 4,080 | 4.46 | -854 | -20.93 |
| 59,927 | 103.13 | 業務成本與費用 | 74,402 | 86.45 | 85,375 | 93.31 | -10,973 | -12.85 |
| 45,514 | 78.33 | 銷貨成本 | 57,418 | 66.71 | 67,504 | 73.77 | -10,086 | -14.94 |
| 45,514 | 78.33 | 農林漁牧銷貨成本 | 57,418 | 66.71 | 67,504 | 73.77 | -10,086 | -14.94 |
| 1,538 | 2.65 | 其他業務成本 | 2,555 | 2.97 | 2,352 | 2.57 | 203 | 8.63 |
| 1,538 | 2.65 | 雜項業務成本 | 2,555 | 2.97 | 2,352 | 2.57 | 203 | 8.63 |
| 8,926 | 15.36 | 行銷及業務費用 | 10,112 | 11.75 | 11,008 | 12.03 | -896 | -8.14 |
| 8,926 | 15.36 | 業務費用 | 10,112 | 11.75 | 11,008 | 12.03 | -896 | -8.14 |
| 3,949 | 6.80 | 管理及總務費用 | 4,317 | 5.02 | 4,511 | 4.93 | -194 | -4.30 |
| 3,949 | 6.80 | 管理費用及總務費用 | 4,317 | 5.02 | 4,511 | 4.93 | -194 | -4.30 |
| -1,820 | -3.13 | 業務賸餘(短絀-) | 11,664 | 13.55 | 6,125 | 6.69 | 5,539 | 90.43 |
| 2,111 | 3.63 | 業務外收入 | 693 | 0.81 | 823 | 0.90 | -130 | -15.80 |
| 1,812 | 3.12 | 財務收入 | 493 | 0.57 | 623 | 0.68 | -130 | -20.87 |
| 1,812 | 3.12 | 利息收入 | 493 | 0.57 | 623 | 0.68 | -130 | -20.87 |
| 299 | 0.51 | 其他業務外收入 | 200 | 0.23 | 200 | 0.22 | 0 | 0.00 |
| 299 | 0.51 | 雜項收入 | 200 | 0.23 | 200 | 0.22 | | |
| 1,004 | 1.73 | 業務外費用 | | | | | | |
| 1,004 | 1.73 | 其他業務外費用 | | | | | | |
| 1,004 | 1.73 | 雜項費用 | | | | | | |
| 1,107 | 1.73 | 業務外賸餘(短絀-) | 693 | 0.81 | 823 | 0.90 | -130 | -15.80 |
| -713 | 1.91 | 本期賸餘(短絀-) | 12,357 | 14.36 | 6,948 | 7.59 | 5,409 | 77.85 |

註：不良種子報廢損失金額200千元，99年度預算編列於業務外費用-盤存短絀科目，配合科目重分類，調整至銷貨成本科目。

行政院農業委員會種苗改良繁殖場
種苗改良繁殖作業基金
收支預計表說明
中華民國100年度

一、業務收入

銷貨收入編列8,284萬元，係銷售農產品收入，詳第1-15頁銷貨收入明細表。

其他業務收入編列322萬6千元，係銷售試驗產品收入，詳第1-16頁其他業務收入明細表。

二、業務成本與費用

銷貨成本編列5,741萬8千元，係銷售農產品成本，詳第1-18~1-19頁銷貨成本明細表。

其他業務成本編列255萬5千元，係銷售試驗產品成本，詳第1-20頁其他業務成本明細表。

行銷及業務費用編列1,011萬2千元，係業務費用，詳第1-21~1-22頁行銷及業務費用明細表。

管理及總務費用編列431萬7千元，係管理費用及總務費用，詳第1-23~1-24頁管理及總務費用明細表。

三、業務賸餘（短絀）

業務收入和業務成本與費用相抵為業務賸餘1,166萬4千元。

四、業務外收入

財務收入編列49萬3千元，係利息收入，詳第1-17頁業務外收入明細表。

其他業務外收入編列20萬元，係雜項收入，詳第1-17頁業務外收入明細表。

五、業務外賸餘（短絀）

業務外收入和業務外費用相抵為業務外賸餘69萬3千元。

六、本期賸餘（短絀）

業務賸餘和業務外賸餘合計為本期賸餘1,235萬7千元。

行政院農業委員會種苗改良繁殖場
種苗改良繁殖作業基金

餘絀撥補預計表

中華民國100年度

單位：新臺幣千元

| 上年度預算數 | | 項 目 | 本年度預算數 | | 說 明 |
|---------------|---------------|---------|---------------|---------------|-----|
| 金 額 | % | | 金 額 | % | |
| 14,203 | 100.00 | 賸餘之部 | 19,731 | 100.00 | |
| 6,948 | 48.92 | 本期賸餘 | 12,357 | 62.63 | |
| 7,255 | 51.08 | 前期未分配賸餘 | 7,374 | 37.37 | |
| 0 | 0.00 | 分配之部 | 0 | 0.00 | |
| | | 解繳國庫淨額 | | | |
| 14,203 | 100.00 | 未分配賸餘 | 19,731 | 100.00 | |

行政院農業委員會種苗改良繁殖場
種苗改良繁殖作業基金

現金流量預計表

中華民國100年度

單位：新臺幣千元

| 項 目 | 預 算 數 | 說 明 |
|-------------------------|----------------|--|
| 業務活動之現金流量 | | |
| 本期賸餘(短絀-) | 12,357 | |
| 調整非現金項目 | 1,404 | 加項：提列折舊688萬4千元、攤銷無形資產及遞延借項101萬7千元、流動負債淨增3萬元。 |
| | | 減項：流動資產淨增652萬7千元。 |
| 業務活動之淨現金流入(流出-) | 13,761 | |
| 投資活動之現金流量 | | |
| 增加固定資產及遞耗資產 | -2,025 | 固定資產建設改良擴充。 |
| 投資活動之淨現金流入(流出-) | -2,025 | |
| 融資活動之現金流量 | | |
| 增加短期債務、流動金融負債、其他負債及遞延貸項 | 1,450 | 存入履約、保固保證金140萬元、應付保管款5萬元等。 |
| 減少短期債務、流動金融負債、其他負債及遞延貸項 | -830 | 退還履約、保固保證金80萬元、支付應付保管款3萬元等。 |
| 融資活動之淨現金流入(流出-) | 620 | |
| 現金及約當現金之淨增(淨減-) | 12,356 | |
| 期初現金及約當現金 | 214,101 | |
| 期末現金及約當現金 | 226,457 | |

三、明 細 表

行政院農業委員會種苗改良繁殖場
種苗改良繁殖作業基金
銷貨收入明細表

中華民國100年度

單位：新臺幣千元

| 科目及營運項目 | 單位 | 預 算 數 | | | 說 明 |
|-----------------|----|---------|------------|---------------|---------------------------------|
| | | 數 量 | 單 價 (元) | 金 額 | |
| 農林漁牧銷貨收入 | | | | | |
| 台農1號玉米種子 | 公斤 | 50,000 | 130 | 6,500 | 配合「國產保價收購雜糧」及「休耕田飼料玉米製作推廣」計畫供應。 |
| 台南20號玉米種子 | 公斤 | 20,000 | 130 | 2,600 | 配合「國產保價收購雜糧」及「休耕田飼料玉米製作推廣」計畫供應。 |
| 台南24號玉米種子 | 公斤 | 60,000 | 140 | 8,400 | 配合「國產保價收購雜糧」及「休耕田飼料玉米製作推廣」計畫供應。 |
| 688號玉米種子 | 公斤 | 20,000 | 150 | 3,000 | 配合「國產保價收購雜糧」及「休耕田飼料玉米製作推廣」計畫供應。 |
| 台中5號高粱種子 | 公斤 | 20,000 | 150 | 3,000 | 配合「國產保價收購雜糧」計畫供應。 |
| 油菜種子 | 公斤 | 240,000 | 100 | 24,000 | 配合「冬季休閒期綠肥作物推廣計畫」供應。 |
| 埃及三葉草種子 | 公斤 | 100,000 | 100 | 10,000 | 配合「冬季休閒期綠肥作物推廣計畫」供應。 |
| 苕子種子 | 公斤 | 150,000 | 114 | 17,100 | 配合「冬季休閒期綠肥作物推廣計畫」供應。 |
| 亞蔬6號番茄種子 | 公斤 | 6 | 40,000 | 240 | 小果番茄 |
| 亞蔬10,18,20號番茄種子 | 公斤 | 25 | 80,000 | 2,000 | 大果番茄 |
| 亞蔬19號番茄種子 | 公斤 | 3 | 320,000 | 960 | 小果番茄 |
| 亞蔬21號番茄種子 | 公斤 | 12 | 220,000 | 2,640 | 小果番茄 |
| 亞蔬22號番茄種子 | 公斤 | 10 | 240,000 | 2,400 | 小果番茄 |
| 合 計 | | | | 82,840 | |

行政院農業委員會種苗改良繁殖場
種苗改良繁殖作業基金
其他業務收入明細表

中華民國100年度

單位：新臺幣千元

| 科目及業務項目 | 預算數 | 說 明 |
|---------|-------|---|
| 雜項業務收入 | 3,226 | |
| 試驗產品收入 | 3,226 | 穴盤苗20,000苗@1.3元=26千元、組織培養苗-海芋150,000苗@6.5元=975千元、組織培養苗-草本植物15,000苗@25元=375千元、花壇植物10,000苗@50=500千元及馬鈴薯種薯3,000公斤@450=1,350千元。 |
| 合 計 | 3,226 | |

行政院農業委員會種苗改良繁殖場
種苗改良繁殖作業基金
業務外收入明細表

中華民國100年度

單位：新臺幣千元

| 科目及業務項目 | 預算數 | 說 明 |
|---------|-----|---|
| 財務收入 | 493 | |
| 利息收入 | 493 | 基金存儲之定存及活存利息，以定存165,200千元*0.25%=413千元、活存40,000千元*0.2%=80千元計列。 |
| 其他業務外收入 | 200 | |
| 雜項收入 | 200 | 代加工收入、廢料出售收入及預算外雜項收入。 |
| 合 計 | 693 | |

行政院農業委員會
種苗改良繁殖
銷貨成本
中華民國

| 科目及營運項目 | 單位 | 本年度預算數 | | | 上年度預算數 | | |
|------------------------------|----|---------|---------------|---------------|---------|---------------|---------------|
| | | 數量 | 平均單位 成本(元) | 金額 | 數量 | 平均單位 成本(元) | 金額 |
| 農林漁牧銷貨成本 | | | | | | | |
| 台農1號玉米種子 | 公斤 | 50,000 | 101.00 | 5,050 | 50,000 | 78.06 | 3,903 |
| 台南20號玉米種子 | 公斤 | 20,000 | 120.00 | 2,400 | 200,000 | 120.00 | 24,000 |
| 台南24號玉米種子 | 公斤 | 60,000 | 80.00 | 4,800 | | | |
| 688號玉米種子 | 公斤 | 20,000 | 125.00 | 2,500 | 20,000 | 125.00 | 2,500 |
| 台中5號高粱種子 | 公斤 | 20,000 | 120.00 | 2,400 | 20,000 | 120.00 | 2,400 |
| 油菜種子 | 公斤 | 240,000 | 81.00 | 19,440 | 262,000 | 81.00 | 21,222 |
| 埃及三葉草種子 | 公斤 | 100,000 | 85.00 | 8,500 | 50,000 | 85.47 | 4,273 |
| 苕子種子 | 公斤 | 150,000 | 60.91 | 9,137 | 75,000 | 76.50 | 5,738 |
| 青皮豆種子 | 公斤 | | | | 10,000 | 20.00 | 200 |
| 亞蔬6號番茄種子 | 公斤 | 6 | 8,367.43 | 50 | 6 | 8,367.51 | 50 |
| 亞蔬9號番茄種子 | 公斤 | | | | | | |
| 亞蔬10,18,20號番茄種子 | 公斤 | 25 | 50,000.00 | 1,250 | 25 | 40,640.00 | 1,016 |
| 亞蔬11號番茄種子 | 公斤 | | | | 4 | 210,000.00 | 840 |
| 亞蔬13號番茄種子 | 公斤 | | | | | | |
| 亞蔬19號番茄種子 | 公斤 | 3 | 109,000.00 | 327 | 5 | 110,000.00 | 550 |
| 亞蔬21號番茄種子 | 公斤 | 12 | 50,300.00 | 604 | 5 | 50,356.28 | 252 |
| 亞蔬22號番茄種子 | 公斤 | 10 | 86,000.00 | 860 | 3 | 120,000.00 | 360 |
| 雜項作物 | | | | | | | |
| 小計 | | | | 57,318 | | | 67,304 |
| 加或減：存貨評價、盤盈虧、出售下腳收入等與存貨相關之損益 | | | | 100 | | | 200 |
| 總計 | | | | 57,418 | | | 67,504 |

附註：表內「加或減：存貨評價、盤盈虧、出售下腳收入等與存貨相關之損益」100年度預算種子大豆5,000公斤之數；98年度決算數淨計-85千元，係番茄、綠肥等種子盤盈虧相

種苗改良繁殖場
殖作業基金

明細表

100年度

單位：新臺幣千元

| 前年度決算數 | | | 說 明 |
|------------|---------------|---------------|---------------------------------|
| 數 量 | 平均單位 成本(元) | 金 額 | |
| 54,795.00 | 63.51 | 3,480 | 配合「國產保價收購雜糧」及「休耕田飼料玉米製作推廣」計畫供應。 |
| 64,637.50 | 126.58 | 8,182 | 配合「國產保價收購雜糧」及「休耕田飼料玉米製作推廣」計畫供應。 |
| 2,258.00 | 125.00 | 282 | 配合「國產保價收購雜糧」及「休耕田飼料玉米製作推廣」計畫供應。 |
| 18,248.00 | 107.84 | 1,968 | 配合「國產保價收購雜糧」計畫供應。 |
| 261,246.60 | 80.79 | 21,107 | 配合「冬季休閒期綠肥作物推廣計畫」供應。 |
| 78,983.00 | 85.47 | 6,751 | 配合「冬季休閒期綠肥作物推廣計畫」供應。 |
| 6,716.30 | 94.59 | 635 | 配合「冬季休閒期綠肥作物推廣計畫」供應。 |
| 2,976.00 | 18.89 | 56 | |
| 6.30 | 8,367.78 | 53 | 小果番茄 |
| 1.20 | 27,897.50 | 34 | |
| 26.62 | 33,170.55 | 883 | 大果番茄 |
| 4.00 | 202,718.75 | 811 | |
| 0.130 | 310,669.23 | 40 | |
| 1.60 | 109,636.88 | 175 | 小果番茄 |
| 6.640 | 50,358.13 | 334 | 小果番茄 |
| 8.62 | 85,382.82 | 736 | 小果番茄 |
| | | 72 | |
| | | 45,599 | |
| | | -85 | 報廢不良種子。 |
| | | 45,514 | |

淨計100千元，係報廢不良種子大豆2,500公斤之數；99年度預算淨計200千元，係報廢不良抵之數。

行政院農業委員會種苗改良繁殖場
種苗改良繁殖作業基金
其他業務成本明細表

中華民國100年度

單位：新臺幣千元

| 前年度 決算數 | 上年度 預算數 | 科目及業務計畫項目 | 本年度 預算數 | 說 明 |
|------------|------------|------------|------------|--|
| 1,538 | 2,352 | 雜項業務成本 | 2,555 | |
| 1,538 | 2,352 | 試驗產品成本 | 2,555 | 穴盤苗25千元、組織培養苗1,354千元、木本及草本花苗290千元及馬鈴薯種薯886千元。 |
| 30 | 0 | 用人費用 | 0 | |
| 17 | | 正式員額薪資 | | |
| 1 | | 超時工作報酬 | | |
| 5 | | 獎金 | | |
| 5 | | 退休及卹償金 | | |
| 2 | | 福利費 | | |
| 685 | 1,798 | 服務費用 | 1,607 | |
| 4 | 21 | 水電費 | 20 | 動力費20千元。 |
| 15 | 125 | 修理保養及保固費 | 125 | 土地改良物修護費10千元、一般房屋修護費85千元、機械及設備修護費25千元、交通及運輸設備修護費5千元。 |
| 4 | | 保險費 | | |
| 662 | 1,652 | 一般服務費 | 1,462 | 外包費1,462千元。 |
| 706 | 526 | 材料及用品費 | 774 | |
| 706 | 526 | 使用材料費 | 774 | 物料764千元；燃料10千元。 |
| 116 | 28 | 折舊、折耗及攤銷 | 174 | |
| 15 | | 土地改良物折舊 | | |
| 51 | 14 | 房屋折舊 | 134 | |
| 46 | 14 | 機械及設備折舊 | 40 | |
| 1 | | 交通及運輸設備折舊 | | |
| 3 | | 攤銷 | | |
| 1 | 0 | 稅捐與規費(強制費) | 0 | |
| 1 | | 規費 | | |
| 1,538 | 2,352 | 合 計 | 2,555 | |

行政院農業委員會種苗改良繁殖場
種苗改良繁殖作業基金
行銷及業務費用明細表

中華民國 100 年度

單位：新臺幣千元

| 前年度 決算數 | 上年度 預算數 | 科目及業務計畫項目 | 本年度 預算數 | 說 明 |
|------------|------------|-----------|------------|---|
| 8,926 | 11,008 | 業務費用 | 10,112 | |
| 12 | 17 | 用人費用 | 17 | |
| 12 | 17 | 超時工作報酬 | 17 | 倉儲及推廣業務加班費。 |
| 4,818 | 6,125 | 服務費用 | 5,052 | |
| 1,208 | 1,060 | 水電費 | 995 | 動力費960千元、工作場所水費35千元。 |
| 194 | 140 | 郵電費 | 133 | 郵費10千元、電話費123千元。 |
| 574 | 1,142 | 旅運費 | 642 | 國內旅費42千元、貨物運費600千元。 |
| | 232 | 印刷裝訂與廣告費 | 96 | 印刷及裝訂費2千元、廣告費3千元、樣品贈送10千元、業務宣導費：配合園藝種苗市場需求及發展，辦理種苗引進、試作、示範、展示及業務活動所需費用81千元。 |
| 710 | 830 | 修理保養及保固費 | 908 | 一般房屋及倉庫修護費30千元、倉儲包裝設備及電腦等設備維修600千元、交通及運輸設備修護費258千元、什項設備修護費20千元。 |
| 233 | 241 | 保險費 | 243 | 一般房屋保險費100千元、交通及運輸設備保險費43千元、現金存放款及貨物保險100千元。 |
| 1,899 | 2,380 | 一般服務費 | 1,935 | 勞務外包費1,535千元、種子推廣佣金及手續費用400千元。 |
| | 100 | 專業服務費 | 100 | 資訊軟體委外維護費100千元。 |

行政院農業委員會種苗改良繁殖場

種苗改良繁殖作業基金

行銷及業務費用明細表

中華民國 100 年度

單位：新臺幣千元

| 前年度 決算數 | 上年度 預算數 | 科目及業務計畫項目 | 本年度 預算數 | 說 明 |
|------------|------------|-------------------------|------------|--|
| 1,584 | 2,330 | 材料及用品費 | 1,819 | |
| 1,572 | 2,300 | 使用材料費 | 1,805 | 薰蒸藥、拌種藥、乾燥機、冷媒、冷凍機配件、介質、穴盤、包裝材料及其他物料、零件等1,505千元、燃料300千元。 |
| 12 | 30 | 用品消耗 | 14 | 辦公用品4千元、報章雜誌10千元。 |
| 2,335 | 2,373 | 折舊、折耗及攤銷 | 2,991 | |
| 1,076 | 1,179 | 房屋折舊 | 1,122 | |
| 852 | 948 | 機械及設備折舊 | 777 | |
| 113 | 128 | 交通及運輸設備折舊 | 169 | |
| 127 | 118 | 什項設備折舊 | 115 | |
| 167 | - | 攤銷 | 808 | |
| 96 | 123 | 稅捐與規費(強制費) | 123 | |
| 46 | 58 | 消費與行爲稅 | 58 | 公務車使用牌照稅58千元。 |
| 50 | 65 | 規費 | 65 | 汽車燃料使用費50千元、其他規費15千元。 |
| 0 | 30 | 會費、捐助、補助、分攤、救助(濟)與交流活動費 | 20 | |
| | 5 | 會費 | 5 | 學術團體會費5千元。 |
| | 25 | 補貼(償)、獎勵、慰問與救助(濟) | 15 | 獎勵費用：公開競賽成果獎勵金5千元。其他獎勵費用：委託農民試種番茄等作物之補償費10千元。 |
| 0 | 10 | 短絀、賠償與保險給付 | 0 | |
| | 10 | 各項短絀 | | |
| 81 | 0 | 其他 | 90 | |
| 81 | | 其他費用 | 90 | 倉儲種子抽樣90千元。 |
| 8,926 | 11,008 | 合 計 | 10,112 | |

行政院農業委員會種苗改良繁殖場

種苗改良繁殖作業基金

管理及總務費用明細表

中華民國 100 年度

單位：新臺幣千元

| 前年度 決算數 | 上年度 預算數 | 科目及業務計畫項目 | 本年度 預算數 | 說 明 |
|------------|------------|-----------|------------|---|
| 3,949 | 4,511 | 管理費用及總務費用 | 4,317 | |
| 20 | 20 | 用人費用 | 20 | |
| 20 | 20 | 超時工作報酬 | 20 | 管理及總務業務加班費。 |
| 1,731 | 2,033 | 服務費用 | 1,987 | |
| 267 | 354 | 水電費 | 336 | 動力費301千元、工作場所水費35千元。 |
| 105 | 167 | 郵電費 | 159 | 郵費40千元、電話費119千元。 |
| 58 | 77 | 旅運費 | 77 | 國內旅費77千元。 |
| | 4 | 印刷裝訂與廣告費 | 4 | 印刷及裝訂費4千元。 |
| 62 | 186 | 修理保養及保固費 | 166 | 交通及運輸設備修護費132千元、什項設備修護費34千元。 |
| 79 | 75 | 保險費 | 75 | 一般房屋保險費60千元、交通及運輸設備保險費15千元。 |
| 1,050 | 1,050 | 一般服務費 | 1,050 | 勞務外包費1,050千元。 |
| 110 | 120 | 專業服務費 | 120 | 法律事務費：因公務訴訟支付之法律費暨律師顧問費等10千元、其他：電力檢查委外維護費110千元。 |
| 127 | 276 | 材料及用品費 | 226 | |
| 106 | 210 | 使用材料費 | 210 | 物料：電料、消防用品、衛生用品、什物、文具架及角鋼等用品80千元、燃料130千元。 |
| 21 | 66 | 用品消耗 | 16 | 辦公用品4千元、報章雜誌10千元、農業與園藝用品及環境美化費2千元。 |
| 2,042 | 2,156 | 折舊、折耗及攤銷 | 2,048 | |
| 152 | 153 | 土地改良物折舊 | 159 | |

行政院農業委員會種苗改良繁殖場
種苗改良繁殖作業基金
管理及總務費用明細表

中華民國 100 年度

單位：新臺幣千元

| 前年度 決算數 | 上年度 預算數 | 科目及業務計畫項目 | 本年度 預算數 | 說 明 |
|--------------|--------------|-------------------|--------------|---------------------|
| 977 | 1,046 | 房屋折舊 | 1,020 | |
| 576 | 641 | 機械及設備折舊 | 557 | |
| 11 | 12 | 交通及運輸設備折舊 | 17 | |
| 326 | 304 | 什項設備折舊 | 295 | |
| 29 | 26 | 稅捐與規費(強制費) | 36 | |
| 9 | 9 | 消費與行為稅 | 9 | 汽車使用牌照稅9千元。 |
| 20 | 17 | 規費 | 27 | 汽車燃料使用費12千元、其他15千元。 |
| 3,949 | 4,511 | 合 計 | 4,317 | |

行政院農業委員會種苗改良繁殖場
種苗改良繁殖作業基金
業務外費用明細表

中華民國100年度

單位：新臺幣千元

| 前年度 決算數 | 上年度 預算數 | 科目及業務計畫項目 | 本年度 預算數 | 說 明 |
|------------|------------|--------------|------------|-----|
| 1,004 | 0 | 其他業務外費用 | 0 | |
| 1,004 | 0 | 雜項費用 | 0 | |
| 999 | 0 | 短絀、賠償與保險給付 | 0 | |
| 999 | | 各項短絀 | | |
| 5 | 0 | 其他 | 0 | |
| 5 | | 其他費用 | | |
| 1,004 | 0 | 合 計 | 0 | |

行政院農業委員會
種苗改良繁殖場

固定資產建設

中華民國

| 項 目 | 上 地 | 土 地 改良物 | 房 屋 及 建 築 | 機 械 及 設 備 | 交 通 及 運 輸 設 備 |
|-----------|-----|------------|--------------|--------------|------------------|
| 一般建築及設備計畫 | | | | 2,025 | |
| 一次性項目 | | | | 2,025 | |
| 合 計 | 0 | 0 | 0 | 2,025 | 0 |

種苗改良繁殖場

殖作業基金

改良擴充明細表

100年度

單位：新臺幣千元

| 什項設備 | 租賃資產 | 租賃權益 改良 | 其 他 | 合 計 | 說 明 |
|------|------|------------|-----|-------|---|
| 0 | 0 | 0 | 0 | 2,025 | 2,025 購置或汰換中耕機、播種機、冷凍機組、種子品質監控設備等農機具及設備，以應業務需要。 |
| 0 | 0 | 0 | 0 | 2,025 | |

行政院農業委員會
 種苗改良繁

固定資產建設改良

中華民國

| 項 目 | 自 有 資 金 | | | | 小 金 額 |
|-----------|---------|-------------|------|-----|----------|
| | 營運資金 | 出售不適 用資產 | 國庫撥款 | 其 他 | |
| 一般建築及設備計畫 | 2,025 | | | | 2,025 |
| 一次性項目 | 2,025 | | | | 2,025 |
| 合 計 | 2,025 | 0 | 0 | 0 | 2,025 |

種苗改良繁殖場

殖作業基金

擴充資金來源明細表

100年度

單位：新臺幣千元

| 計 | 外 借 資 金 | | | | 合 計 | |
|--------|---------|------|-----|---|-------|--------|
| | 國內借款 | 國外借款 | 小 計 | | 金 額 | % |
| | | | 金 額 | % | | |
| % | | | | | | |
| 100.00 | | | | | 2,025 | 100.00 |
| 100.00 | | | | | 2,025 | 100.00 |
| 100.00 | 0 | 0 | 0 | 0 | 2,025 | 100.00 |

固定資產建設改良擴充

中華民國

| 項 目 | 全 部 計 | | | | | | 日標 能量 |
|-----------|---------|---------|-------------|------|----|----------|----------|
| | 資 金 來 源 | | | | | | |
| | 投資總額 | 自 有 資 金 | | | | 外借 資金 | |
| | | 營運資金 | 出售不適 用資產 | 國庫撥款 | 其他 | | |
| 一般建築及設備計畫 | 2,025 | 2,025 | | | | | |
| 一次性項目 | 2,025 | 2,025 | | | | | |
| 合 計 | 2,025 | 2,025 | 0 | 0 | 0 | 0 | |

種苗改良繁殖場

殖作業基金

計畫預期進度明細表

100年度

單位：新臺幣千元

| 書 | | | | 預 算 數 | | | |
|---------------|-------------------|-------------------|-----------------|-------|------------|----------|------------|
| 進度起訖 年 月 | 資 金 成本率 (%) | 現 值 報酬率 (%) | 收回 年限 (年) | 本 年 度 | | 截至本年度累計數 | |
| | | | | 金額 | 占全部 計畫% | 金額 | 占全部 計畫% |
| 100.01~100.12 | | | | 2,025 | 100.00 | 2,025 | 100.00 |
| | | | | 2,025 | 100.00 | 2,025 | 100.00 |
| | | | | 2,025 | 100.00 | 2,025 | 100.00 |

行政院農業委員會種苗改良繁殖場
種苗改良繁殖作業基金

資產折舊明細表

中華民國100年度

單位：新臺幣千元

| 項 目 | 土 地 改良物 | 房 屋 及建築 | 機 械 及設備 | 交 通 及 運輸設備 | 什項 設備 | 租賃 資產 | 租賃權 益改良 | 非業務 資產 | 什項 資產 | 合 計 |
|----------------|------------|------------|------------|---------------|----------|----------|------------|-----------|----------|---------|
| 前年度決算資產原值 | 19,637 | 138,259 | 86,477 | 9,866 | 13,803 | | | | | 268,042 |
| 上年度預計新增資產原值 | 478 | 345 | 300 | 410 | | | | | | 1,533 |
| 本年度預計新增資產原值 | | | 2,025 | | | | | | | 2,025 |
| 資產重估增值額 | | | | | | | | | | |
| 本年度(12月底)止資產總額 | 20,115 | 138,604 | 88,802 | 10,276 | 13,803 | | | | | 271,600 |
| 本年度應提折舊額 | 529 | 3,400 | 2,309 | 236 | 410 | | | | | 6,884 |
| 製造費用 | 370 | 1,124 | 935 | 50 | | | | | | 2,479 |
| 其他業務成本 | | 134 | 40 | | | | | | | 174 |
| 行銷及業務費用 | | 1,122 | 777 | 169 | 115 | | | | | 2,183 |
| 管理及總務費用 | 159 | 1,020 | 557 | 17 | 295 | | | | | 2,048 |

行政院農業委員會種苗改良繁殖場
種苗改良繁殖作業基金
基金數額增減明細表

中華民國100年度

單位：新臺幣千元

| 項 目 | 金 額 | 說 明 |
|-----------|--------|-----|
| 期初基金數額 | 51,436 | |
| 加： | | |
| 以前年度公積撥充 | | |
| 賸餘撥充 | | |
| 以代管國有財產撥充 | | |
| 國庫增撥數 | | |
| 其他 | | |
| 減： | | |
| 填補短絀 | | |
| 解繳國庫 | | |
| 其他 | | |
| 期末基金數額 | 51,436 | |

本頁空白

四、附

表

行政院農業委員會種苗改良繁殖場
種苗改良繁殖作業基金

成本彙總表

中華民國100年度

單位：新臺幣千元

| 摘 要 | 金 額 | 說 明 |
|------------------------------|---------------|------------|
| 直接材料 | 19,654 | |
| 直接人工 | 2,586 | |
| 製造費用 | 4,081 | |
| 製造成本 | 26,321 | |
| 加：期初在植農作物存貨 | 1,595 | |
| 減：期末在植農作物存貨 | 1,395 | |
| 製成品成本 | 26,521 | |
| 加：期初農產品存貨 | 57,720 | |
| 加：購入農產品 | 38,067 | 本年度預計外購種子數 |
| 減：期末農產品存貨 | 64,890 | |
| 銷貨成本 | 57,418 | |
| 台農1號玉米種子 | 5,050 | |
| 台南20號玉米種子 | 2,400 | |
| 台南24號玉米種子 | 4,800 | |
| 688號玉米種子 | 2,500 | |
| 台中5號高粱種子 | 2,400 | |
| 油菜種子 | 19,440 | |
| 埃及三葉草種子 | 8,500 | |
| 苕子種子 | 9,137 | |
| 亞蔬6號番茄種子 | 50 | |
| 亞蔬10,18,20號番茄種子 | 1,250 | |
| 亞蔬19號番茄種子 | 327 | |
| 亞蔬21號番茄種子 | 604 | |
| 亞蔬22號番茄種子 | 860 | |
| 加或減：存貨評價、盤盈虧、出售下腳收入等與存貨相關之損益 | 100 | 不良種子報廢 |
| 合 計 | 57,418 | |

行政院農業委員會種苗改良繁殖場
種苗改良繁殖作業基金
直接材料人工及製造費用明細表

中華民國100年度

單位：新臺幣千元

| 前年度 決算數 | 上年度 預算數 | 科目名稱 | 本年度預算數 | | | 說明 |
|------------|------------|--------|--------|-------|--------|--|
| | | | 合計 | 固定 | 變動 | |
| 27,323 | 35,401 | 直接材料 | 19,654 | 0 | 19,654 | |
| 27,323 | 35,401 | 材料及用品費 | 19,654 | 0 | 19,654 | |
| 27,323 | 35,401 | 使用材料費 | 19,654 | | 19,654 | 種子、肥料、農藥、介質、穴盤、化學藥劑、採種種子收購費及其他什料等18,794千元；燃料860千元。 |
| 3,305 | 3,822 | 直接人工 | 2,586 | 0 | 2,586 | |
| 115 | 194 | 用人費用 | 109 | 0 | 109 | |
| 115 | 194 | 超時工作報酬 | 109 | | 109 | 農場生產管理及種子調製加班費。 |
| 3,190 | 3,628 | 服務費用 | 2,477 | 0 | 2,477 | |
| 1,026 | 2,070 | 旅運費 | 1,149 | | 1,149 | 採種田勘查洽商旅費439千元、種穗運回費用710千元。 |
| 2,164 | 1,558 | 一般服務費 | 1,328 | | 1,328 | 種子生產及調製勞務工作外包費。 |
| 4,139 | 4,887 | 製造費用 | 4,081 | 3,484 | 597 | |
| 672 | 432 | 用人費用 | 0 | 0 | 0 | |
| 372 | 211 | 正式員額薪資 | | | | |
| 15 | 19 | 超時工作報酬 | | | | |
| 109 | 146 | 獎金 | | | | |
| 123 | 13 | 退休及卹償金 | | | | |
| 53 | 43 | 福利費 | | | | |
| 538 | 1,185 | 服務費用 | 995 | 577 | 418 | |
| 85 | 189 | 水電費 | 192 | 150 | 42 | 動力費180千元、工作場所水費12千元。 |

行政院農業委員會種苗改良繁殖場
種苗改良繁殖作業基金
直接材料人工及製造費用明細表

中華民國100年度

單位：新臺幣千元

| 前年度 決算數 | 上年度 預算數 | 科目名稱 | 本年度預算數 | | | 說明 |
|------------|------------|----------|--------|-------|-----|--|
| | | | 合計 | 固定 | 變動 | |
| 6 | 34 | 郵電費 | 32 | 25 | 7 | 郵費5千元、電話費27千元。 |
| 7 | 14 | 旅運費 | 12 | 12 | | 國內旅費2千元；農機具及用油運費10千元。 |
| | 11 | 印刷裝訂與廣告費 | 4 | 4 | | 印刷或複製各項辦公作業文件表冊等。 |
| 354 | 852 | 修理保養及保固費 | 669 | 300 | 369 | 土地改良物修護費155千元、一般房屋修護費19千元、機械及設備修護費375千元、交通及運輸設備修護費105千元、什項設備修護費15千元。 |
| 86 | 85 | 保險費 | 86 | 86 | | 一般房屋保險費80千元、交通及運輸設備保險費6千元。 |
| 284 | 402 | 材料及用品費 | 387 | 208 | 179 | |
| 280 | 362 | 使用材料費 | 379 | 200 | 179 | 1.收穫容器及種子調製各項用物料等60千元。 2.公務車用油61千元及其他農機具等燃料258千元。 |
| 4 | 40 | 用品消耗 | 8 | 8 | | 辦公用品2千元、報章雜誌2千元、農業與園藝用品及環境美化費2千元、化學藥劑及試驗用品2千元。 |
| 2,622 | 2,857 | 折舊、折耗及攤銷 | 2,688 | 2,688 | 0 | |
| 339 | 358 | 土地改良物折舊 | 370 | 370 | | |
| 1,154 | 1,276 | 房屋折舊 | 1,124 | 1,124 | | |

行政院農業委員會種苗改良繁殖場
種苗改良繁殖作業基金
直接材料人工及製造費用明細表

中華民國100年度

單位：新臺幣千元

| 前年度 決算數 | 上年度 預算數 | 科目名稱 | 本年度預算數 | | | 說明 |
|---------------|---------------|-------------|---------------|--------------|---------------|-------------------------|
| | | | 合計 | 固定 | 變動 | |
| 1,032 | 1,185 | 機械及設備折舊 | 935 | 935 | | |
| 32 | 37 | 交通及運輸設備折舊 | 50 | 50 | | |
| 65 | 1 | 攤銷 | 209 | 209 | | |
| 23 | 11 | 稅捐與規費(強制費) | 11 | 11 | 0 | |
| 10 | 3 | 消費與行爲稅 | 3 | 3 | | 使用牌照稅3千元。 |
| 13 | 8 | 規費 | 8 | 8 | | 汽車燃料使用費5千元、 其他規費3千元。 |
| 34,767 | 44,110 | 製造成本 | 26,321 | 3,484 | 22,837 | |

五、參 考 表

行政院農業委員會種苗改良繁殖場

種苗改良繁殖作業基金

預計平衡表

中華民國100年12月31日

單位：新臺幣千元

| 98年12月31日 實 際 數 | 科 目 | 100年12月31日 預 計 數 | 99年12月31日 預 計 數 | 比較增減 |
|--------------------|----------------|---------------------|--------------------|---------------|
| 603,531 | 資 產 | 621,463 | 608,456 | 13,007 |
| 265,071 | 流動資產 | 294,760 | 275,877 | 18,883 |
| 212,867 | 現金 | 226,457 | 214,101 | 12,356 |
| 33 | 應收款項 | 59 | 102 | -43 |
| 52,171 | 存貨 | 68,244 | 61,674 | 6,570 |
| 331,788 | 固定資產 | 321,049 | 325,908 | -4,859 |
| 245,176 | 土地 | 245,176 | 245,176 | |
| 7,057 | 土地改良物 | 6,495 | 7,024 | -529 |
| 64,444 | 房屋及建築 | 57,874 | 61,274 | -3,400 |
| 12,894 | 機械及設備 | 10,122 | 10,406 | -284 |
| 754 | 交通及運輸設備 | 751 | 987 | -236 |
| 1,463 | 什項設備 | 631 | 1,041 | -410 |
| 2,904 | 無形資產 | 2,302 | 2,903 | -601 |
| 2,904 | 無形資產 | 2,302 | 2,903 | -601 |
| 3,765 | 遞延借項 | 3,349 | 3,765 | -416 |
| 3,765 | 遞延費用 | 3,349 | 3,765 | -416 |
| 3 | 其他資產 | 3 | 3 | 0 |
| 3 | 什項資產 | 3 | 3 | |
| 603,531 | 合 計 | 621,463 | 608,456 | 13,007 |
| 2,502 | 負 債 | 1,128 | 478 | 650 |
| 214 | 流動負債 | 39 | 9 | 30 |
| 205 | 應付款項 | 25 | 5 | 20 |
| 9 | 預收款項 | 14 | 4 | 10 |
| 2,288 | 其他負債 | 1,089 | 469 | 620 |
| 2,288 | 什項負債 | 1,089 | 469 | 620 |
| 601,029 | 淨 值 | 620,335 | 607,978 | 12,357 |
| 51,436 | 基金 | 51,436 | 51,436 | 0 |
| 51,436 | 基金 | 51,436 | 51,436 | |
| 549,167 | 公積 | 549,168 | 549,168 | 0 |
| 286,089 | 資本公積 | 286,089 | 286,089 | |
| 263,078 | 特別公積 | 263,079 | 263,079 | |
| 426 | 累積餘絀(-) | 19,731 | 7,374 | 12,357 |
| 426 | 累積賸餘 | 19,731 | 7,374 | 12,357 |
| 603,531 | 合 計 | 621,463 | 608,456 | 13,007 |

註：信託代理與保證資產(負債)100年12月31日預計數1,200千元。

行政院農業委員會種苗改良繁殖場

種苗改良繁殖作業基金

5年來主要營運項目分析表

中華民國 100 年度

單位：新臺幣千元

| 年度及項目 | 單位 | 數量 | 單位成本(元) | 預算數 | 說明 |
|----------------------------|----|------------|-----------|--------|---------------------|
| 本年度預算數 | | | | | |
| 玉米種子 | 公斤 | 150,000.00 | 98.33 | 14,750 | |
| 高粱種子 | 公斤 | 20,000.00 | 120.00 | 2,400 | |
| 綠肥種子 | 公斤 | 490,000.00 | 75.67 | 37,077 | 油菜、埃及三葉草、苕子等種子。 |
| 番茄種子 | 公斤 | 56.00 | 55,196.43 | 3,091 | |
| 調整存貨評價、盤盈虧、出售下腳收入等存貨相關損益項目 | | | | 100 | 報廢不良種子。 |
| 上年度預算數 | | | | | |
| 玉米種子 | 公斤 | 270,000.00 | 112.60 | 30,403 | |
| 高粱種子 | 公斤 | 20,000.00 | 120.00 | 2,400 | |
| 綠肥種子 | 公斤 | 397,000.00 | 79.18 | 31,433 | 油菜、埃及三葉草、苕子及青皮豆等種子。 |
| 番茄種子 | 公斤 | 48.00 | 63,916.67 | 3,068 | |
| 調整存貨評價、盤盈虧、出售下腳收入等存貨相關損益項目 | | | | 200 | 報廢不良種子。 |
| 前年度決算數 | | | | | |
| 玉米種子 | 公斤 | 121,690.50 | 98.15 | 11,944 | |
| 高粱種子 | 公斤 | 18,248.00 | 107.85 | 1,968 | |
| 綠肥種子 | 公斤 | 349,921.90 | 81.59 | 28,549 | 油菜、埃及三葉草、苕子及青皮豆等種子。 |
| 番茄種子 | 公斤 | 55.80 | 54,946.24 | 3,066 | |
| 其他 | 公斤 | | | 72 | 其他雜項作物。 |
| 調整存貨評價、盤盈虧、出售下腳收入等存貨相關損益項目 | | | | -85 | 種子盤虧與盤盈之淨值。 |

行政院農業委員會種苗改良繁殖場

種苗改良繁殖作業基金

5年來主要營運項目分析表

中華民國 100 年度

單位：新臺幣千元

| 年度及項目 | 單位 | 數量 | 單位成本(元) | 預算數 | 說明 |
|----------------------------|----|------------|-----------|--------|------------------------|
| 97年度決算數 | | | | | |
| 玉米種子 | 公斤 | 158,485.00 | 65.73 | 10,417 | |
| 高粱種子 | 公斤 | 31,902.00 | 109.93 | 3,507 | |
| 綠肥種子 | 公斤 | 283,186.40 | 71.26 | 20,180 | 田菁、油菜、埃及三葉草、苕子及青皮豆等種子。 |
| 番茄種子 | 公斤 | 43.37 | 55,775.88 | 2,419 | |
| 大豆種子 | 公斤 | 700.00 | 50.00 | 35 | |
| 其他 | 公斤 | | | 147 | 其他雜項作物。 |
| 調整存貨評價、盤盈虧、出售下腳收入等存貨相關損益項目 | 公斤 | | | 25 | 種子盤虧與盤盈之淨值。 |
| 96年度決算數 | | | | | |
| 玉米種子 | 公斤 | 184,110.00 | 67.03 | 12,340 | |
| 高粱種子 | 公斤 | 34,761.00 | 96.57 | 3,357 | |
| 綠肥種子 | 公斤 | 289,121.30 | 62.86 | 18,174 | 田菁、油菜、埃及三葉草、苕子及青皮豆等種子。 |
| 番茄種子 | 公斤 | 58.04 | 75,706.41 | 4,394 | |
| 其他 | 公斤 | | | 38 | 其他雜項作物。 |
| 調整存貨評價、盤盈虧、出售下腳收入等存貨相關損益項目 | 公斤 | | | -5 | 種子盤虧與盤盈之淨值。 |

行政院農業委員會種苗改良繁殖場
種苗改良繁殖作業基金
員工人數彙計表

中華民國100年度

單位：人

| 科 目 | 上年度最高可 進用員額數 | 本年度增減(-)數 | 本年度最高可 進用員額數 | 說 明 |
|---------|-----------------|-----------|-----------------|---|
| 業務支出部分： | | | | |
| 專任人員 | 1 | 0 | 1 | |
| 技工 | 1 | | 1 | |
| 兼任人員 | 64 | -26 | 38 | |
| 其他兼任人員 | 64 | -26 | 38 | 1.因應工作調整減少兼任 員額。 2.兼任人員由本場編制內 人員兼任，除應業務需要 加班請領加班費外，未領 有其他兼任酬金。 |
| 總 計 | 65 | -26 | 39 | |

本頁空白

行政院農業委員會
 種苗改良繁殖
 用人費用
 中華民國

| 科 目 | 正式員 額薪資 | 聘僱人 員薪資 | 超時工 作報酬 | 津貼 | 獎 金 | | | | 退休及 退休金 |
|---------|------------|------------|------------|----|----------|----------|----------|----|------------|
| | | | | | 年終 獎金 | 考績 獎金 | 績效 獎金 | 其他 | |
| 業務總支出部份 | | | | | | | | | |
| 製造成本 | | | | | | | | | |
| 兼任人員 | | | | | | | | | |
| 職員 | | | | | | | | | |
| 工員(技工) | | | | | | | | | |
| 行銷及業務費用 | | | | | | | | | |
| 兼任人員 | | | | | | | | | |
| 職員 | | | | | | | | | |
| 工員(技工) | | | | | | | | | |
| 管理及總務費用 | | | | | | | | | |
| 兼任人員 | | | | | | | | | |
| 職員 | | | | | | | | | |
| 工員(技工) | | | | | | | | | |
| 合 計 | 0 | 0 | 0 | 0 | 0 | 0 | 0 | 0 | 0 |

註：兼任人員用人費用為超時工作報酬。

種苗改良繁殖場
殖作業基金
彙計表

100年度

單位：新臺幣千元

| 卹償金 | 資遣費 | 福利費 | | | | | 提繳費 | 合計 | 兼任人員 用人費用 | 總計 |
|-----|-----|-----------|-----------|-----------|-----------|----|-----|----|--------------|-----|
| | | 分擔保 險費 | 傷病醫 藥費 | 提撥福 利金 | 體育活 動費 | 其他 | | | | |
| | | | | | | | | | 109 | 109 |
| | | | | | | | | | 109 | 109 |
| | | | | | | | | | 50 | 50 |
| | | | | | | | | | 59 | 59 |
| | | | | | | | | | 17 | 17 |
| | | | | | | | | | 17 | 17 |
| | | | | | | | | | 10 | 10 |
| | | | | | | | | | 7 | 7 |
| | | | | | | | | | 20 | 20 |
| | | | | | | | | | 20 | 20 |
| | | | | | | | | | 10 | 10 |
| | | | | | | | | | 10 | 10 |
| 0 | 0 | 0 | 0 | 0 | 0 | 0 | 0 | 0 | 146 | 146 |

行政院農業委員會種苗改良繁殖場
種苗改良繁殖作業基金
各項費用彙計表

中華民國 100 年度

單位：新臺幣千元

| 98年度 決算數 | 99年度 預算數 | 科 目 | 本 年 度 預 算 數 | | | | | |
|---------------|---------------|-----------------|---------------|---------------|--------------|--------------|-----------------|-----------------|
| | | | 合 計 | 直接材 料人工 | 製造 費用 | 其他業 務成本 | 行銷及 業務 費用 | 管理及 總務 費用 |
| 848 | 663 | 用人費用 | 146 | 109 | 0 | 0 | 17 | 20 |
| 389 | 211 | 正式員額薪資 | | | | | | |
| 163 | 250 | 超時工作報酬 | 146 | 109 | | | 17 | 20 |
| 113 | 146 | 獎金 | | | | | | |
| 128 | 13 | 退休及卹償金 | | | | | | |
| 55 | 43 | 福利費 | | | | | | |
| 10,963 | 14,769 | 服務費用 | 12,118 | 2,477 | 995 | 1,607 | 5,052 | 1,987 |
| 1,564 | 1,624 | 水電費 | 1,543 | | 192 | 20 | 995 | 336 |
| 305 | 341 | 郵電費 | 324 | | 32 | | 133 | 159 |
| 1,667 | 3,303 | 旅運費 | 1,880 | 1,149 | 12 | | 642 | 77 |
| | 247 | 印刷裝訂與廣告費 | 104 | | 4 | | 96 | 4 |
| 1,142 | 1,993 | 修理保養及保固費 | 1,868 | | 669 | 125 | 908 | 166 |
| 401 | 401 | 保險費 | 404 | | 86 | | 243 | 75 |
| 5,774 | 6,640 | 一般服務費 | 5,775 | 1,328 | | 1,462 | 1,935 | 1,050 |
| 110 | 220 | 專業服務費 | 220 | | | | 100 | 120 |
| 30,025 | 38,935 | 材料及用品費 | 22,860 | 19,654 | 387 | 774 | 1,819 | 226 |
| 29,987 | 38,799 | 使用材料費 | 22,822 | 19,654 | 379 | 774 | 1,805 | 210 |
| 38 | 136 | 用品消耗 | 38 | | 8 | | 14 | 16 |
| 7,114 | 7,414 | 折舊、折耗及攤銷 | 7,901 | | 2,688 | 174 | 2,991 | 2,048 |
| 506 | 511 | 土地改良物折舊 | 529 | | 370 | | | 159 |
| 3,258 | 3,515 | 房屋折舊 | 3,400 | | 1,124 | 134 | 1,122 | 1,020 |
| 2,505 | 2,788 | 機械及設備折舊 | 2,309 | | 935 | 40 | 777 | 557 |
| 157 | 177 | 交通及運輸設備折舊 | 236 | | 50 | | 169 | 17 |
| 453 | 422 | 什項設備折舊 | 410 | | | | 115 | 295 |
| 235 | 1 | 攤銷 | 1,017 | | 209 | | 808 | |

行政院農業委員會種苗改良繁殖場
種苗改良繁殖作業基金
各項費用彙計表

中華民國 100年度

單位：新臺幣千元

| 98年度 決算數 | 99年度 預算數 | 科 目 | 本 年 度 預 算 數 | | | | | |
|-------------|-------------|-----------------------------|-------------|------------|----------|------------|-----------------|-----------------|
| | | | 合 計 | 直接材 料人工 | 製造 費用 | 其他業 務成本 | 行銷及 業務 費用 | 管理及 總務 費用 |
| 149 | 160 | 稅捐與規費(強制費) | 170 | | 11 | 0 | 123 | 36 |
| 65 | 70 | 消費與行爲稅 | 70 | | 3 | | 58 | 9 |
| 84 | 90 | 規費 | 100 | | 8 | | 65 | 27 |
| 0 | 30 | 會費、捐助、補助、分攤、救助 (濟)與交流活動費 | 20 | | 0 | 0 | 20 | 0 |
| | 5 | 會費 | 5 | | | | 5 | |
| | 25 | 補貼(償)、獎勵、慰問與救助 (濟) | 15 | | | | 15 | |
| 999 | 10 | 短絀、賠償與保險給付 | 0 | | 0 | 0 | 0 | 0 |
| 999 | 10 | 各項短絀 | | | | | | |
| 87 | 0 | 其他 | 90 | | | | 90 | |
| 87 | | 其他費用 | 90 | | | | 90 | |
| 50,185 | 61,981 | 合 計 | 43,305 | 22,240 | 4,081 | 2,555 | 10,112 | 4,317 |
| 3,453 | 3,109 | 加：期初在植農作物 | 1,595 | | | | | |
| 1,295 | 3,409 | 減：期末在植農作物 | 1,395 | | | | | |
| 998 | | 減：農作物廢耕損失等 | | | | | | |
| 51,345 | 61,681 | 淨 計 | 43,505 | | | | | |
| 36,608 | 32,066 | 加：期初農產品 | 57,720 | | | | | |
| 22,598 | 32,397 | 加：購入農產品 | 38,067 | | | | | |
| 49,017 | 40,769 | 減：期末農產品 | 64,890 | | | | | |
| 603 | | 減：自用種子 | | | | | | |
| 60,931 | 85,375 | 成本及費用總計 | 74,402 | | | | | |

畜產改良作業基金
附屬單位預算之分預算

行政院農業委員會畜產試驗所

畜產改良作業基金

預算書日次

中華民國100年度

| | |
|--------------------------|------|
| 一、業務計畫及預算說明 | 2-1 |
| 二、主要表 | |
| (一) 收支預計表及說明 | 2-15 |
| (二) 餘絀撥補預計表 | 2-17 |
| (三) 現金流量預計表 | 2-18 |
| 三、明細表 | |
| (一) 銷貨收入明細表 | 2-19 |
| (二) 其他業務收入明細表 | 2-20 |
| (三) 業務外收入明細表 | 2-21 |
| (四) 銷貨成本明細表 | 2-22 |
| (五) 其他業務成本明細表 | 2-24 |
| (六) 行銷及業務費用明細表 | 2-28 |
| (七) 管理及總務費用明細表 | 2-30 |
| (八) 業務外費用明細表 | 2-31 |
| (九) 固定資產建設改良擴充明細表 | 2-32 |
| (十) 固定資產建設改良擴充資金來源明細表 | 2-33 |
| (十一) 固定資產建設改良擴充計畫預期進度明細表 | 2-34 |
| (十二) 資產折舊明細表 | 2-36 |
| (十三) 資產變賣明細表 | 2-37 |
| (十四) 資產報廢明細表 | 2-38 |
| (十五) 基金數額增減明細表 | 2-39 |
| 四、附表 | |
| (一) 成本彙總表 | 2-41 |
| (二) 直接材料人工及製造費用明細表 | 2-42 |
| 五、參考表 | |
| (一) 預計平衡表 | 2-45 |
| (二) 5年來主要營運項目分析表 | 2-46 |
| (三) 員工人數彙計表 | 2-49 |
| (四) 用人費用彙計表 | 2-50 |
| (五) 各項費用彙計表 | 2-52 |

一、業務計畫及預算說明

行政院農業委員會畜產試驗所
畜產改良作業基金
業務計畫及預算說明
中華民國 100 年度

壹、基金概況：

一、設立宗旨

- (一)本所從事之畜牧試驗工作，為育種及品種改良等研究需要繁殖畜禽及栽培飼料作物，均有其連貫性及持續性，為免試驗研究因年度結束或經費不足而中斷，利用其孳生物出售所得，於民國 49 年與前農復會簽訂 59-J-223 計畫貸款 657,000 元為週轉金，設立非以營利為目的之基金以循環應用，編製臺灣省政府總預算附屬單位預算。
- (二)本所於民國 88 年 7 月 1 日改隸行政院農業委員會後，奉行政院 89 年 2 月 11 日台 89 孝授一字第 02663 號函將本基金併入農業綜合基金為其分基金；自 92 年度，農業綜合基金分割為農業作業基金及農業特別收入基金，本基金納入農業作業基金為其分基金。
- (三)在農業綜合基金－農業發展基金項下，本所及恆春、新竹、宜蘭分所執行之「J 四五六週轉金」、「代養肉用種牛週轉金」、「國外乳牛冷凍精液週轉金」、「養鴨研究週轉金」，提案經農業綜合基金管理委員會 90 年第 3 次會議決議，自 91 年度起歸併本基金。
- (四)本基金繁殖各項畜禽及栽培飼料作物，以配合辦理研究改進各種畜禽飼養管理自動化及育種方法、改良畜禽品種；研發畜禽廢棄物處理之有效方法並推廣農民使用；保存開發本土畜禽品種之種源；加強牧野經營模式之建立；發展山坡地飼養肉牛及乳牛等業務之需要。
- (五)本基金執行單位除本所外，包括恆春、新竹、宜蘭分所，彰化、高雄、臺東、花蓮等種畜繁殖場及澎湖工作站，受本所指揮監督，辦理畜產試驗及區域性繁殖推廣與技術指導等業務。
- (六)本基金收支保管及運用辦法，原奉臺灣省政府 74 年 6 月 5 日府法四字第 147482 號令發布，並奉臺灣省政府 86 年 9 月 6 日府法四字第 141644 號令修正通過。本所收隸後，由行政院農業委員會統整訂定農業綜合基金收支保管及運用辦法，以延續管理該基金。自

行政院農業委員會畜產試驗所
畜產改良作業基金
業務計畫及預算說明
中華民國 100 年度

92 年度劃歸農業作業基金後，復訂定農業作業基金收支保管及運用辦法，奉行政院 92 年 12 月 24 日院授主孝三字第 0920008077 號令發布施行，復奉行政院 95 年 4 月 7 日院授主孝三字第 0950002132A 號令修正發布。

二、組織概況

本基金以行政院農業委員會為主管機關，其收支、保管及運用事宜由本所現職人員兼任之，其經營管理業務由所長統籌綜理，並由本所遺傳育種組、營養組、經營組、加工組、飼料作物組、產業組、秘書室、會計室、澎湖工作站及各分所、繁殖場等相關單位配合執行辦理。

三、基金歸類及屬性

本基金係預算法第 4 條第 1 項第 2 款所定，凡經付出仍可收回，而非用於營業之作業基金，並編製附屬單位預算之分預算。

貳、前年度及上年度已過期間預算執行情形(前年度決算結果及上年度預算截至 99 年 6 月 30 日止執行情形)

一、前(98)年度決算結果：

(一)業務收入：決算數 1 億 4,113 萬 8 千元，較預算數 1 億 4,014 萬 6 千元，增加 99 萬 2 千元，約 0.71%。

(二)業務成本與費用：決算數 1 億 3,392 萬 2 千元，較預算數 1 億 3,548 萬元，減少 155 萬 9 千元，約 1.15%。

(三)業務外收入：決算數 863 萬 3 千元，較預算數 1,004 萬 9 千元，減少 141 萬 6 千元，約 14.09%，主要係定、活期存款利率大幅調降所致。

(四)業務外費用：決算數 68 萬 3 千元，較預算數 7 千元，增加 67 萬 6 千元，約 9,662.79%

行政院農業委員會畜產試驗所

畜產改良作業基金

業務計畫及預算說明

中華民國 100 年度

，主要係因氣候異常、溼熱不定，造成遞耗資產—乳牛死亡；另為配合財務會計準則公報第 10 號「存貨之會計處理準則」修訂，將「盤存短絀」預算數重新分類至「銷貨成本」所致。

(五)收支餘絀：決算賸餘 1,516 萬 6 千元，較預算賸餘 1,470 萬 8 千元，增加 45 萬 8 千元，約 3.11%。

(六)固定資產之建設改良與擴充：係一般建築及設備計畫，決算數 408 萬 2 千元，預算數 409 萬 2 千元，執行率約 99.75%。

二、上(99)年度截至 6 月底止預算執行情形：

(一)業務收入：實際數 6,863 萬 4 千元，較預算分配數 6,821 萬 7 千元，增加 41 萬 7 千元，約 0.61%。

(二)業務成本與費用：實際數 6,103 萬 2 千元，較預算分配數 6,440 萬 1 千元，減少 336 萬 9 千元，約 5.23%。

(三)業務外收入：實際數 151 萬 7 千元，較預算分配數 130 萬 5 千元，增加 21 萬 2 千元，約 16.25%，主要係因牛價持穩，遞耗資產變賣盈餘及玉米等原物料品質未達標準之罰款收入增加所致。

(四)業務外費用：實際數 13 萬 6 千元，較預算分配數 22 萬元，減少 8 萬 4 千元，約 38.18%，主要係畜禽死亡正常致損失減少。

(五)收支餘絀：實際賸餘 898 萬 3 千元，較預算分配數 490 萬 1 千元，增加 408 萬 2 千元，約 83.29%，主要係把握年節及價昂時機出售產品，兼以委託化驗服務件數增加與梅雨前搶收乾草收入增加，並嚴格控管與撙節消耗性成本費用所致。

(六)固定資產之建設改良與擴充：係一般建築及設備計畫，實際數 162 萬 4 千元，預算分配數 339 萬 2 千元，執行率約 47.88%，主要係自動進樣器，配合業務需求，尋找適宜規格而

行政院農業委員會畜產試驗所

畜產改良作業基金

業務計畫及預算說明

中華民國 100 年度

遞延請購；打包機、抽水機設備須從國外進口，尙未驗收付款所致。

參、業務計畫：

一、營運計畫：

(一)本年度主要為配合畜禽育種、生理、營養、經營、加工與飼料作物品種改良等試驗，及為保存並開發固有畜禽種源之需要，辦理畜禽繁殖飼養、保種和作物栽培等業務。

(二)計畫目標：

1. 遵照本年度施政計畫，並參照以往年度產銷規模，今後展望及未來試驗需要與市場需求情況編列產銷目標，以加強配合畜產科技研究，將優良品種推廣農民。生產種畜禽其推廣價格，在參照市價及減輕農民負擔之原則下審慎研訂，肉豬送家畜市場拍賣，生乳由加工廠商收購。

2. 產銷目標：

| 產品名稱 | 單位 | 本年度產銷量 | 上年度產銷量 | 比較增減 | | 增 減 原 因 說 明 |
|------|----|--------|--------|--------|-------|--|
| | | | | 數量 | % | |
| 豬隻 | 頭 | 4,995 | 5,130 | -135 | -2.63 | |
| 牛隻 | 頭 | 236 | 195 | 41 | 21.03 | 98年恆春分所為清除類鼻疽病原而停止銷售，99年經會議決議無感染疑慮可漸次恢復產銷，100年預計可回復量產所致。 |
| 羊隻 | 頭 | 450 | 450 | 0 | | |
| 兔隻 | 頭 | 8,000 | 7,500 | 500 | 6.67 | 配合需求增加產銷。 |
| 生乳 | 公噸 | 832 | 803 | 29 | 3.61 | |
| 家禽 | 隻 | 98,338 | 99,938 | -1,600 | -1.60 | |
| 食蛋 | 公斤 | 52,800 | 54,300 | -1,500 | -2.76 | |
| 鹿茸 | 公克 | 56,000 | 56,000 | 0 | | |

行政院農業委員會畜產試驗所

畜產改良作業基金

業務計畫及預算說明

中華民國 100 年度

| | | | | | | |
|----|----|--------|--------|-----|------|----------------|
| 精液 | 支 | 12,000 | 12,000 | 0 | | |
| 飼料 | 公噸 | 3,500 | 3,200 | 300 | 9.38 | 本所及所屬機關需求增加所致。 |

二、固定資產之建設、改良、擴充與其資金來源及其投資計畫之成本與效益分析：

(一)本年度一般建築及設備計畫預算編列 1 億 1,230 萬 1 千元，均係一次性項目，並由自有資金支應，編列項目如次：

1. 房屋及建築 3,256 萬元，為建置飼料廠廠房、雞舍、負壓式保育舍等所需。
2. 機械及設備 7,630 萬 1 千元，為購置製料設備、鑄裝機、真空包裝機、乳品醱酵槽、打包機、曳引機、推肥撒播機、乳品加工設備及牧草包拖車等所需。
3. 交通及運輸設備 320 萬元，為購置中型貨車及機車所需。
4. 什項設備 24 萬元，為購置冷水高壓清洗機、冷氣機及會議桌所需。

(二)固定資產建設改良擴充及其資金來源圖表，詳見圖 1(第 2-9 頁)。

肆、預算概要：

一、業務收支及餘絀預計：

(一)業務收入 1 億 4,612 萬 6 千元，主要係銷售畜禽及改良試製產品收入，較上年度預算數 1 億 3,728 萬 3 千元，增加 884 萬 3 千元，約 6.44%。

(二)業務成本與費用 1 億 3,498 萬 6 千元，主要係生產畜禽及改良試製產品成本，較上年度預算數 1 億 3,061 萬 1 千元，增加 437 萬 5 千元，約 3.35%。

(三)業務外收入 473 萬 3 千元，主要係利息收入，較上年度預算數 444 萬 9 千元，增加 28 萬 4 千元，約 6.38%。

行政院農業委員會畜產試驗所
畜產改良作業基金
業務計畫及預算說明
中華民國 100 年度

(四)業務外費用 42 萬 7 千元，主要係畜禽非常損失，較上年度預算數 82 萬 5 千元，減少 39 萬 8 千元，約 48.24%，主要係畜禽死亡正常，損失減少所致。

(五)業務總收支相抵後賸餘 1,544 萬 6 千元，較上年度預算數 1,029 萬 6 千元，增加 515 萬元，約 50.02%，主要係豬牛羊價回升持穩把握價昂之需求旺季銷售產品所致。

(六)本年度及最近 5 年度收入、成本與費用及賸餘圖表詳見圖 2(第 2-10 頁)、圖 3(第 2-11 頁)。

二、餘絀撥補之預計：

(一)本年度預計賸餘 1,544 萬 6 千元，連同以前年度未分配賸餘 2 億 19 萬 7 千元，合計可分配賸餘 2 億 1,564 萬 3 千元，除解繳國庫 6,000 萬元外，其餘 1 億 5,564 萬 3 千元留存為未分配賸餘，留待以後年度處理。

(二)本年度及最近 5 年度賸餘分配圖表，詳見圖 4(第 2-12 頁)、圖 5(第 2-13 頁)。

三、現金流量之預計：

(一)預計業務活動之淨現金流入 1,824 萬 2 千元，包括：

1. 本期賸餘 1,544 萬 6 千元。
2. 調整非現金項目淨增 279 萬 6 千元，含折舊及折耗 1,183 萬 7 千元，攤銷無形資產 40 萬元，處理資產賸餘 43 萬 7 千元，流動資產淨增 594 萬 6 千元及流動負債淨減 305 萬 8 千元。

(二)預計投資活動之淨現金流出 1 億 1,226 萬 3 千元，其中現金流入 53 萬 8 千元，係遞耗資產變賣收入；現金流出 1 億 1,280 萬 1 千元，包括增加固定資產 1 億 1,230 萬 1 千元及遞耗資產 50 萬元。

(三)預計融資活動之淨現金流出 6,024 萬 6 千元，其中現金流入 500 萬元，係增加其他負債之數；現金流出 6,524 萬 6 千元，包括解繳國庫 6,000 萬元及減少其他負債 524 萬 6

行政院農業委員會畜產試驗所
畜產改良作業基金
業務計畫及預算說明
中華民國 100 年度

千元。

(四)預計本期現金及約當現金淨減 1 億 5,426 萬 7 千元。

(五)期初現金及約當現金 5 億 3,250 萬 4 千元。

(六)預計期末現金及約當現金 3 億 7,823 萬 7 千元。

伍、其他

最近 5 年來經營趨勢概況：

(一)產銷數量

| 產品名稱 | 單位 | 產 銷 量 | | | | | | | | | |
|------|----|--------|------|---------|------|---------|------|--------|------|--------|------|
| | | 96 年度 | | 97 年度 | | 98 年度 | | 99 年度 | | 100 年度 | |
| | | 決算產量 | 環比比率 | 決算產量 | 環比比率 | 決算產量 | 環比比率 | 預算產量 | 環比比率 | 預算產量 | 環比比率 |
| 豬隻 | 頭 | 5,894 | 100 | 5,285 | 90 | 5,864 | 99 | 5,130 | 87 | 4,995 | 85 |
| 牛隻 | 頭 | 40 | 100 | 133 | 333 | 248 | 620 | 195 | 488 | 236 | 590 |
| 羊隻 | 頭 | 536 | 100 | 319 | 60 | 685 | 128 | 450 | 84 | 450 | 84 |
| 兔隻 | 頭 | 9,371 | 100 | 8,013 | 86 | 8,297 | 89 | 7,500 | 80 | 8,000 | 85 |
| 生乳 | 公噸 | 693 | 100 | 700 | 101 | 784 | 113 | 803 | 116 | 832 | 120 |
| 家禽 | 隻 | 66,840 | 100 | 122,710 | 184 | 101,165 | 151 | 99,938 | 150 | 98,338 | 147 |
| 食蛋 | 公斤 | 57,357 | 100 | 52,506 | 92 | 53,776 | 94 | 54,300 | 95 | 52,800 | 92 |
| 鹿茸 | 公克 | - | - | - | - | - | - | 56,000 | - | 56,000 | - |
| 精液 | 支 | 16,868 | 100 | 12,796 | 76 | 14,041 | 83 | 12,000 | 71 | 12,000 | 71 |
| 飼料 | 公噸 | 3,437 | 100 | 3,234 | 94 | 3,448 | 100 | 3,200 | 93 | 3,500 | 102 |

行政院農業委員會畜產試驗所

畜產改良作業基金

業務計畫及預算說明

中華民國 100 年度

(二)單位生產成本：

| 產品名稱 | 單位 | 成 | | | | | | 本 | | | |
|------|----|--------|----------|--------|----------|--------|----------|--------|----------|--------|----------|
| | | 96 年度 | | 97 年度 | | 98 年度 | | 99 年度 | | 100 年度 | |
| | | 決算數 | 環比 比率 | 決算數 | 環比 比率 | 決算數 | 環比 比率 | 預算數 | 環比 比率 | 預算數 | 環比 比率 |
| 豬隻 | 元 | 3,552 | 100 | 3,935 | 111 | 4,096 | 115 | 4,306 | 121 | 4,575 | 129 |
| 牛隻 | 元 | 29,145 | 100 | 28,398 | 97 | 25,497 | 87 | 14,615 | 50 | 15,627 | 54 |
| 羊隻 | 元 | 7,173 | 100 | 8,157 | 114 | 8,056 | 112 | 6,000 | 84 | 6,000 | 84 |
| 兔隻 | 元 | 193 | 100 | 219 | 113 | 241 | 125 | 236 | 122 | 239 | 124 |
| 牛乳 | 元 | 18.54 | 100 | 21.13 | 114 | 21.51 | 116 | 21.04 | 113 | 21.66 | 117 |
| 家禽 | 元 | 62.93 | 100 | 39.04 | 62 | 50.74 | 81 | 41.54 | 66 | 47.61 | 76 |
| 食蛋 | 元 | 28.93 | 100 | 29.14 | 101 | 29.69 | 103 | 30.00 | 104 | 30.00 | 104 |
| 鹿茸 | 元 | - | - | - | - | - | - | 9.50 | - | 12.00 | - |
| 精液 | 元 | 215 | 100 | 110 | 51 | 131.03 | 61 | 125 | 58 | 125 | 58 |
| 飼料 | 元 | 10.86 | 100 | 13.33 | 123 | 11.75 | 108 | 14.50 | 134 | 13.60 | 125 |

(三)單位售價：

| 產品名稱 | 單位 | 售 | | | | | | 價 | | | |
|------|----|--------|----------|--------|----------|--------|----------|--------|----------|--------|----------|
| | | 96 年度 | | 97 年度 | | 98 年度 | | 99 年度 | | 100 年度 | |
| | | 決算數 | 環比 比率 | 決算數 | 環比 比率 | 決算數 | 環比 比率 | 預算數 | 環比 比率 | 預算數 | 環比 比率 |
| 豬隻 | 元 | 4,124 | 100 | 4,885 | 118 | 5,021 | 122 | 5,199 | 126 | 5,579 | 135 |
| 牛隻 | 元 | 26,438 | 100 | 28,414 | 107 | 27,309 | 103 | 17,154 | 65 | 20,017 | 76 |
| 羊隻 | 元 | 4,234 | 100 | 6,444 | 152 | 4,639 | 110 | 6,400 | 151 | 6,400 | 151 |
| 兔隻 | 元 | 329 | 100 | 376 | 114 | 361 | 110 | 376 | 114 | 426 | 129 |
| 牛乳 | 元 | 22.42 | 100 | 24.09 | 107 | 24.40 | 109 | 24.07 | 107 | 25.70 | 115 |
| 家禽 | 元 | 53.44 | 100 | 43.86 | 82 | 61.71 | 115 | 54.48 | 102 | 62.50 | 117 |
| 食蛋 | 元 | 38.77 | 100 | 49.27 | 127 | 46.58 | 120 | 48.00 | 124 | 48.00 | 124 |
| 鹿茸 | 元 | - | - | - | - | - | - | 13.00 | - | 18.00 | - |
| 精液 | 元 | 191 | 100 | 150 | 79 | 163 | 85 | 150 | 79 | 165 | 86 |
| 飼料 | 元 | 11.30 | 100 | 13.87 | 123 | 12.08 | 107 | 15.00 | 133 | 14.00 | 124 |

陸、圖 1 至圖 5 詳如下列圖表：

100年度固定資產建設改良擴充及資金來源

圖 1

建設改良擴充

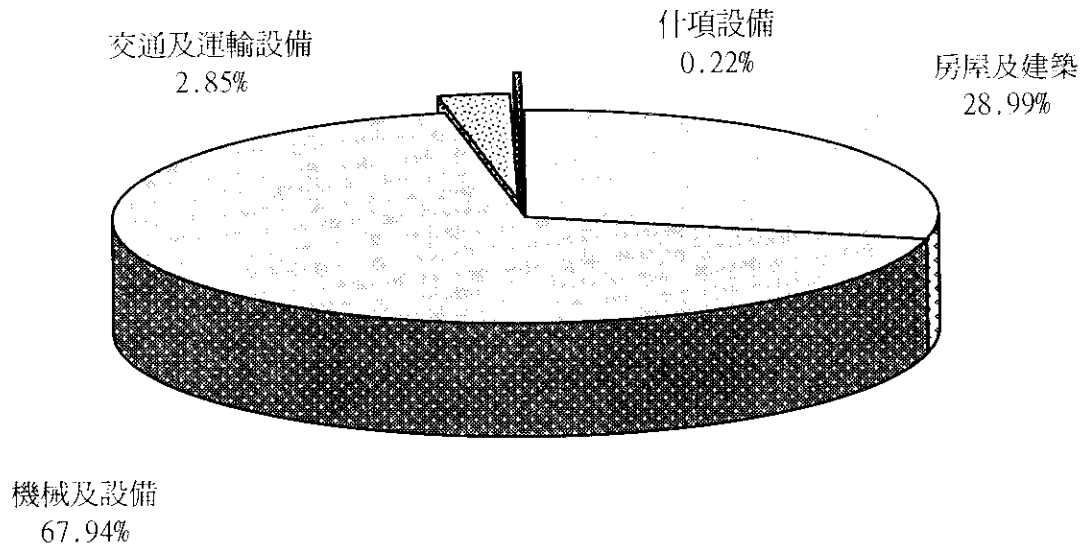

資金來源

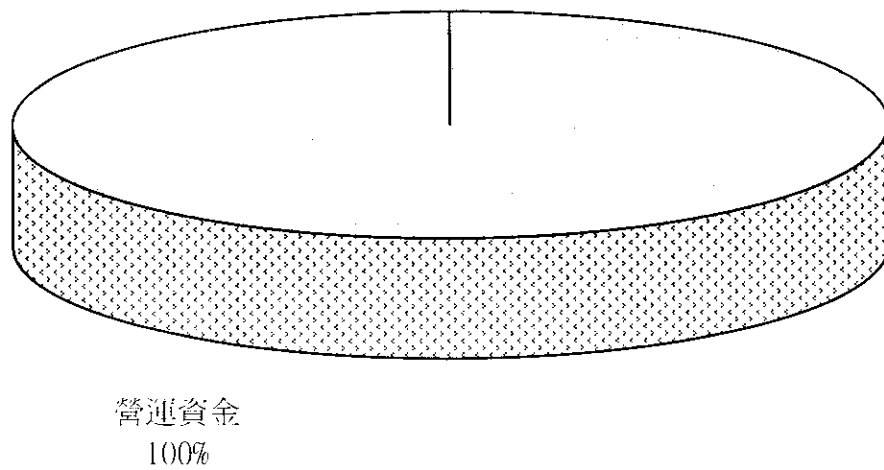

單位：新臺幣千元

| 建設改良擴充 | 100年度預算 | 資金來源 | 100年度預算 |
|---------|---------|------|---------|
| 房屋及建築 | 32,560 | 自有資金 | 112,301 |
| 機械及設備 | 76,301 | 營運資金 | 112,301 |
| 交通及運輸設備 | 3,200 | | |
| 什項設備 | 240 | | |
| 合計 | 112,301 | 合計 | 112,301 |

100年度收入、成本與費用及賸餘

圖 2

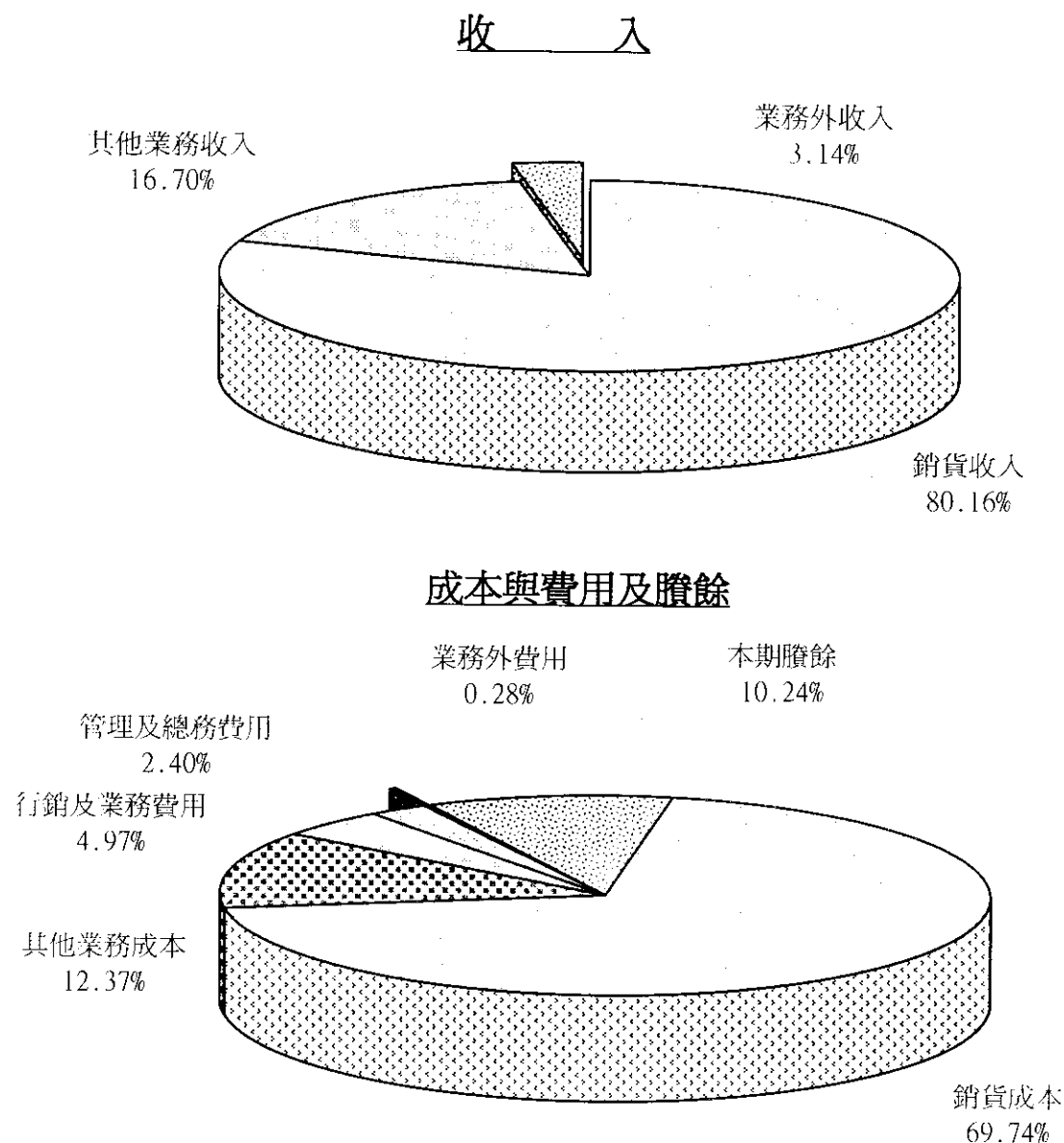

單位：新臺幣千元

| 收 入 | 100 年 度 預 算 | 成 本 與 費 用 及 賸 餘 | 100 年 度 預 算 |
|-------------|-------------|---------------------|-------------|
| 業 務 收 入 | 146,126 | 業 務 成 本 與 費 用 | 134,986 |
| 銷 貨 收 入 | 120,933 | 銷 貨 成 本 | 105,211 |
| 其 他 業 務 收 入 | 25,193 | 其 他 業 務 成 本 | 18,665 |
| 業 務 外 收 入 | 4,733 | 行 銷 及 業 務 費 用 | 7,491 |
| | | 管 理 及 總 務 費 用 | 3,619 |
| | | 業 務 外 費 用 | 427 |
| | | 本 期 賸 餘 | 15,446 |
| 收 入 總 額 | 150,859 | 成 本 與 費 用 及 賸 餘 總 額 | 150,859 |

最近5年度收入與費用

圖 3

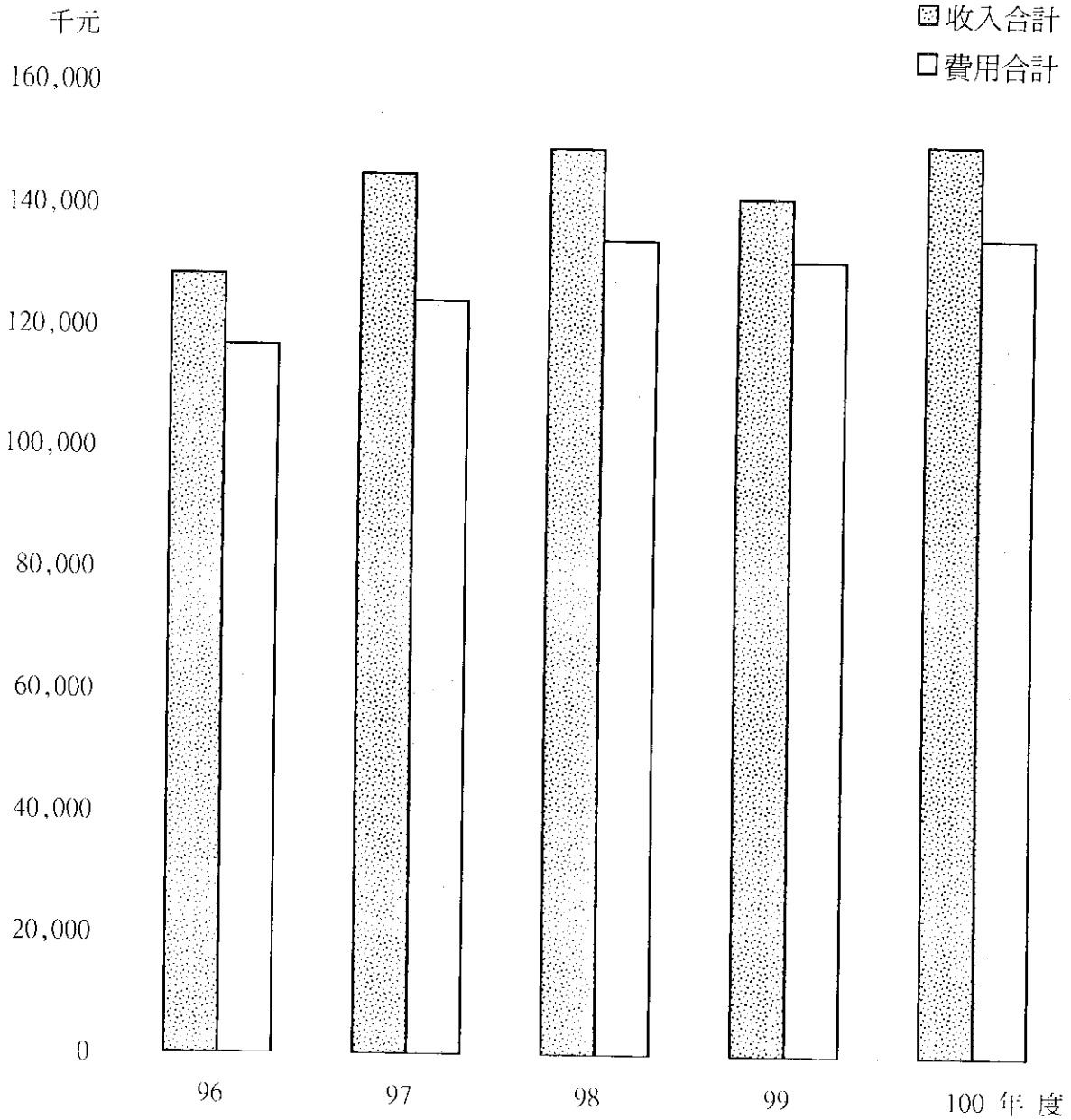

單位：新臺幣千元

| 項 目 \ 年 度 | 96年度決算 | 97年度決算 | 98年度決算 | 99年度預算 | 100年度預算 |
|-----------|---------|---------|---------|---------|---------|
| 收 入 | | | | | |
| 業務收入 | 116,813 | 132,522 | 141,138 | 137,283 | 146,126 |
| 業務外收入 | 11,663 | 12,705 | 8,633 | 4,449 | 4,733 |
| 收入合計 | 128,476 | 145,227 | 149,771 | 141,732 | 150,859 |
| 費 用 | | | | | |
| 業務成本與費用 | 113,346 | 123,462 | 133,922 | 130,611 | 134,986 |
| 業務外費用 | 3,519 | 911 | 683 | 825 | 427 |
| 費用合計 | 116,865 | 124,373 | 134,605 | 131,436 | 135,413 |
| 本期賸餘 | 11,611 | 20,854 | 15,166 | 10,296 | 15,446 |

100 年度 贖餘 分配

圖 4

按分配程序分

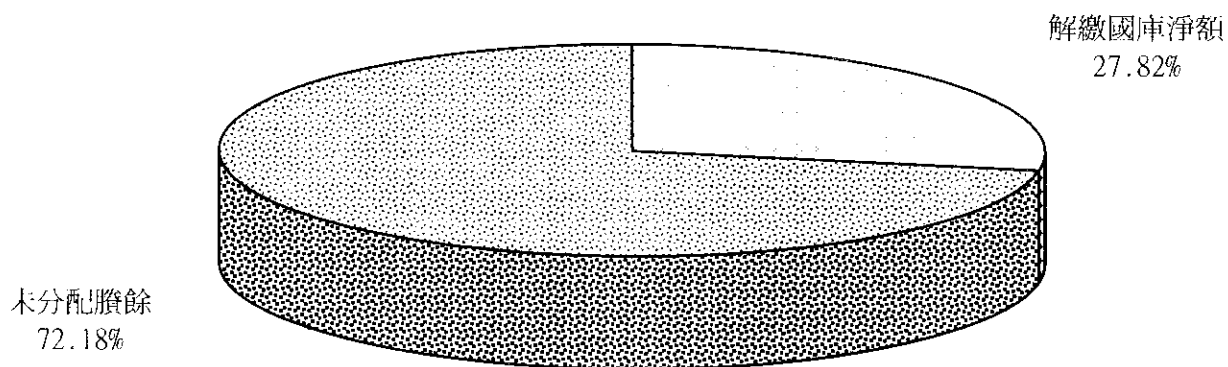

按所得對象分

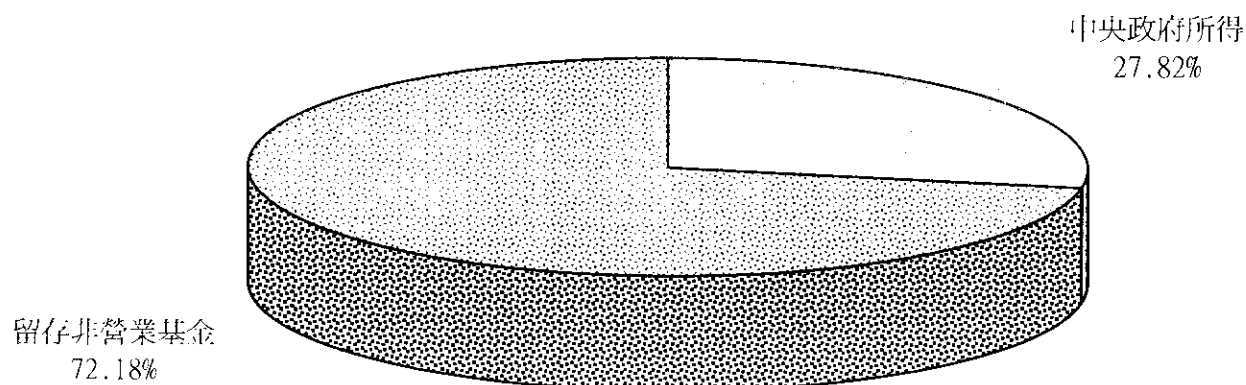

單位：新臺幣千元

| 按分配程序分 | 100年度預算 | 按所得對象分 | 100年度預算 |
|--------|---------|---------|---------|
| 解繳國庫淨額 | 60,000 | 中央政府所得 | 60,000 |
| 未分配贖餘 | 155,643 | 留存非營業基金 | 155,643 |
| 合計 | 215,643 | 合計 | 215,643 |

圖 5
萬元

最近5年度賸餘分配

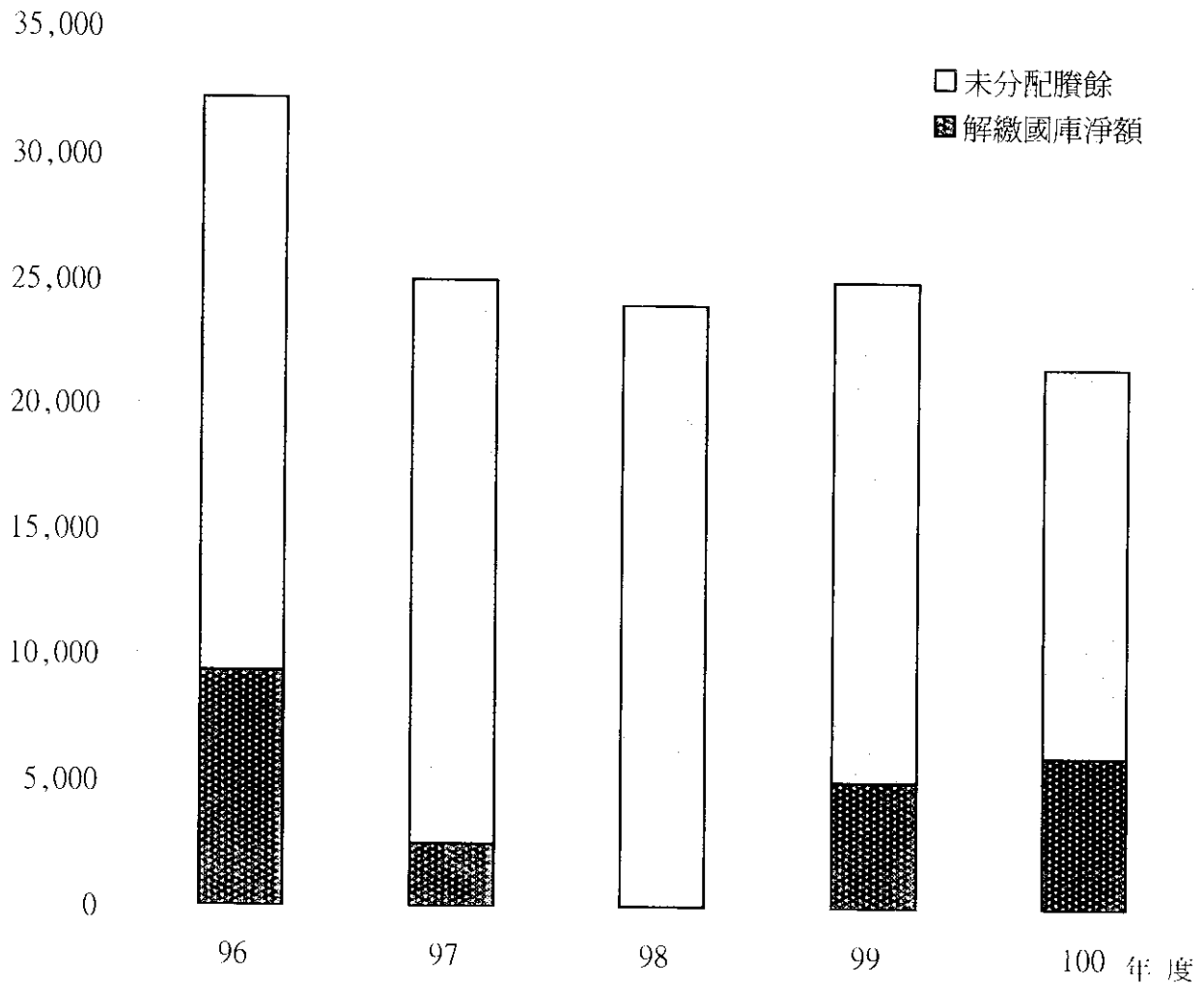

單位：新臺幣千元

| 年 度 | 96年度決算 | 97年度決算 | 98年度決算 | 99年度預算 | 100年度預算 |
|---------|---------|---------|---------|---------|---------|
| 項 目 | | | | | |
| 賸 餘 分 配 | | | | | |
| 解繳國庫淨額 | 93,300 | 25,000 | 458 | 50,000 | 60,000 |
| 未分配賸餘 | 229,339 | 225,193 | 239,901 | 200,197 | 155,643 |
| 合 計 | 322,639 | 250,193 | 240,359 | 250,197 | 215,643 |

本頁空白

二、主 要 表

行政院農業委員會畜產試驗所

畜產改良作業基金

收支預計表

中華民國100年度

單位：新臺幣千元

| 前年度決算數 | | | 本年度預算數 | | 上年度預算數 | | 比較增減(-) | |
|----------------|---------------|----------------|----------------|---------------|----------------|---------------|--------------|--------------|
| 金額 | % | | 金額 | % | 金額 | % | 金額 | % |
| 141,138 | 100.00 | 業務收入 | 146,126 | 100.00 | 137,283 | 100.00 | 8,843 | 6.44 |
| 114,213 | 80.92 | 銷貨收入 | 120,933 | 82.76 | 113,624 | 82.77 | 7,309 | 6.43 |
| 114,213 | 80.92 | 農林漁牧銷貨收入 | 120,933 | 82.76 | 113,624 | 82.77 | 7,309 | 6.43 |
| 26,925 | 19.08 | 其他業務收入 | 25,193 | 17.24 | 23,659 | 17.23 | 1,534 | 6.48 |
| 26,925 | 19.08 | 雜項業務收入 | 25,193 | 17.24 | 23,659 | 17.23 | 1,534 | 6.48 |
| 133,922 | 94.89 | 業務成本與費用 | 134,986 | 92.38 | 130,611 | 95.14 | 4,375 | 3.35 |
| 103,796 | 73.54 | 銷貨成本 | 105,211 | 72.00 | 100,517 | 73.22 | 4,694 | 4.67 |
| 103,796 | 73.54 | 農林漁牧銷貨成本 | 105,211 | 72.00 | 100,517 | 73.22 | 4,694 | 4.67 |
| 19,622 | 13.90 | 其他業務成本 | 18,665 | 12.77 | 17,659 | 12.86 | 1,006 | 5.70 |
| 19,622 | 13.90 | 雜項業務成本 | 18,665 | 12.77 | 17,659 | 12.86 | 1,006 | 5.70 |
| 6,951 | 4.92 | 行銷及業務費用 | 7,491 | 5.13 | 8,436 | 6.14 | -945 | 11.20 |
| 6,951 | 4.92 | 業務費用 | 7,491 | 5.13 | 8,436 | 6.14 | -945 | 11.20 |
| 3,553 | 2.52 | 管理及總務費用 | 3,619 | 2.48 | 3,999 | 2.91 | -380 | 9.50 |
| 3,553 | 2.52 | 管理費用及總務費用 | 3,619 | 2.48 | 3,999 | 2.91 | -380 | 9.50 |
| 7,216 | 5.11 | 業務賸餘 | 11,140 | 7.62 | 6,672 | 4.86 | 4,468 | 66.97 |
| 8,633 | 6.12 | 業務外收入 | 4,733 | 3.24 | 4,449 | 3.24 | 284 | 6.38 |
| 6,651 | 4.71 | 財務收入 | 4,115 | 2.82 | 3,860 | 2.81 | 255 | 6.61 |
| 6,651 | 4.71 | 利息收入 | 4,115 | 2.82 | 3,860 | 2.81 | 255 | 6.61 |
| 1,982 | 1.40 | 其他業務外收入 | 618 | 0.42 | 589 | 0.43 | 29 | 4.92 |
| 1,188 | 0.84 | 財產交易賸餘 | 464 | 0.32 | 445 | 0.32 | 19 | 4.27 |
| 794 | 0.56 | 雜項收入 | 154 | 0.11 | 144 | 0.10 | 10 | 6.94 |
| 683 | 0.48 | 業務外費用 | 427 | 0.29 | 825 | 0.60 | -398 | 48.24 |
| 683 | 0.48 | 其他業務外費用 | 427 | 0.29 | 825 | 0.60 | -398 | 48.24 |
| 144 | 0.10 | 財產交易短絀 | 27 | 0.02 | 55 | 0.04 | -28 | 50.91 |
| 539 | 0.38 | 雜項費用 | 400 | 0.27 | 770 | 0.56 | -370 | 48.05 |
| 7,950 | 5.63 | 業務外賸餘 | 4,306 | 2.95 | 3,624 | 2.64 | 682 | 18.82 |
| 15,166 | 10.75 | 本期賸餘 | 15,446 | 10.57 | 10,296 | 7.50 | 5,150 | 50.02 |

註：配合財務會計準則公報第10號「存貨之會計準則」修訂，上年度預算數原列「盤存短絀」之 770千元，重分類為「雜項費用」。

行政院農業委員會畜產試驗所
畜產改良作業基金
收支預計表說明
中華民國100年度

一、業務收入

銷貨收入編列1億2,093萬3千元，係銷售畜產品收入，詳第2-19頁銷貨收入明細表。

其他業務收入編列2,519萬3千元，係銷售試驗產品收入，詳第2-20頁其他業務收入明細表。

二、業務成本與費用

銷貨成本編列1億521萬1千元，係銷售畜產品成本，詳第2-22~2-23頁銷貨成本明細表。

其他業務成本編列1,866萬5千元，係銷售試驗產品成本，詳第2-24~2-27頁其他業務成本明細表。

行銷及業務費用編列749萬1千元，係業務費用，詳第2-28~2-29頁行銷及業務費用明細表。

管理及總務費用編列361萬9千元，係管理費用及總務費用，詳第2-30頁管理及總務費用明細表。

三、業務賸餘（短絀）

業務收入和業務成本與費用相抵為業務賸餘1,114萬元。

四、業務外收入

財務收入編列411萬5千元，係利息收入，詳第2-21頁業務外收入明細表。

其他業務外收入編列61萬8千元，係財產交易賸餘46萬4千元、雜項收入15萬4千元，詳第2-21頁業務外收入明細表。

五、業務外費用

其他業務外費用編列427千元，係財產（遞耗資產）報廢損失27千元及畜禽非常損失400千元，詳第2-31頁業務外費用明細表。

六、業務外賸餘（短絀）

業務外收入和業務外費用相抵為業務外賸餘430萬6千元。

七、本期賸餘（短絀）

業務賸餘和業務外賸餘合計為本期賸餘1,544萬6千元。

行政院農業委員會畜產試驗所

畜產改良作業基金

餘絀撥補預計表

中華民國100年度

單位：新臺幣千元

| 上 年 度 預 算 數 | | 項 目 | 本 年 度 預 算 數 | | 說 明 |
|----------------|---------------|---------|----------------|---------------|-----|
| 金 額 | % | | 金 額 | % | |
| 250,197 | 100.00 | 賸餘之部 | 215,643 | 100.00 | |
| 10,296 | 4.12 | 本期賸餘 | 15,446 | 7.16 | |
| 239,901 | 95.88 | 前期未分配賸餘 | 200,197 | 92.84 | |
| 50,000 | 19.98 | 分配之部 | 60,000 | 27.82 | |
| 50,000 | 19.98 | 解繳國庫淨額 | 60,000 | 27.82 | |
| 200,197 | 80.02 | 未分配賸餘 | 155,643 | 72.18 | |

行政院農業委員會畜產試驗所

畜產改良作業基金

現金流量預計表

中華民國100年度

單位：新臺幣千元

| 項 目 | 預 算 數 | 說 明 |
|-------------------------|-----------------|---|
| 業務活動之現金流量 | | |
| 本期賸餘(短絀－) | 15,446 | 詳第2-15頁收支預計表。 |
| 調整非現金項目 | 2,796 | 加項：提列折舊9,672千元、折耗2,165千元、攤銷400千元及報廢資產損失27千元。 減項：處理資產利得464千元、流動資產淨增5,946千元(含禽畜非常死亡400千元)及流動負債淨減3,058千元。 |
| 業務活動之淨現金流入(流出－) | 18,242 | |
| 投資活動之現金流量 | | |
| 減少固定資產及遞耗資產 | 538 | 遞耗資產－乳牛淘汰變賣收入。 |
| 增加固定資產及遞耗資產 | -112,801 | 購置固定資產112,301千元及遞耗資產500千元。 |
| 投資活動之淨現金流入(流出－) | -112,263 | |
| 融資活動之現金流量 | | |
| 增加短期債務、流動金融負債、其他負債及遞延貸項 | 5,000 | 存入履約、保固保證金等。 |
| 減少短期債務、流動金融負債、其他負債及遞延貸項 | -5,246 | 退還履約、保固保證金等。 |
| 賸餘分配款 | -60,000 | 解繳國庫。 |
| 融資活動之淨現金流入(流出－) | -60,246 | |
| 現金及約當現金淨增(淨減－) | -154,267 | |
| 期初現金及約當現金 | 532,504 | |
| 期末現金及約當現金 | 378,237 | |

三、明 細 表

行政院農業委員會畜產試驗所

畜產改良作業基金

銷貨收入明細表

中華民國100年度

單位：新臺幣千元

| 科目及營運項目 | 單位 | 預 算 數 | | | 說 明 |
|-----------------|----|-----------|------------|----------------|---------------|
| | | 數 量 | 單 價 (元) | 金 額 | |
| 農林漁牧銷貨收入 | | | | | |
| 1. 種豬 | 頭 | 50 | 16,000 | 800 | |
| 2. 種仔豬 | 頭 | 370 | 5,600 | 2,072 | 約30公斤。 |
| 3. 肉仔豬 | 頭 | 655 | 2,500 | 1,638 | 約20公斤。 |
| 4. 肉豬 | 頭 | 3,200 | 6,400 | 20,480 | 約90公斤。 |
| 5. 小型豬 | 頭 | 720 | 4,000 | 2,880 | 迷彩、花斑及蘭嶼豬等。 |
| 6. 牛乳 | 公斤 | 802,000 | 25.50 | 20,451 | |
| 7. 乳公牛 | 頭 | 36 | 9,000 | 324 | 產銷小牛、出生未久仔牛等。 |
| 8. 肉牛 | 頭 | 200 | 22,000 | 4,400 | 約450公斤。 |
| 9. 種兔 | 頭 | 3,000 | 470 | 1,410 | |
| 10. 肉兔 | 頭 | 5,000 | 400 | 2,000 | |
| 11. 羊乳 | 公斤 | 30,000 | 31 | 930 | |
| 12. 山羊 | 頭 | 450 | 6,400 | 2,880 | |
| 13. 種雛雞 | 隻 | 30,000 | 18 | 540 | |
| 14. 淘汰家禽 | 隻 | 8,500 | 60 | 510 | 雞、鴨、鵝等。 |
| 15. 土雞 | 隻 | 5,800 | 280 | 1,624 | |
| 16. 天鵝 | 隻 | 38 | 11,000 | 418 | |
| 17. 種鵝 | 隻 | 22,000 | 85 | 1,870 | |
| 18. 種鴨 | 隻 | 32,000 | 37 | 1,184 | |
| 19. 食蛋 | 公斤 | 52,800 | 48 | 2,534 | |
| 20. 鹿茸 | 公克 | 56,000 | 18 | 1,008 | 梅花鹿、水鹿。 |
| 21. 豬精液 | 支 | 12,000 | 165 | 1,980 | |
| 22. 飼料 | 公斤 | 3,500,000 | 14 | 49,000 | |
| 合 計 | | | | 120,933 | |

行政院農業委員會畜產試驗所

畜產改良作業基金

其他業務收入明細表

中華民國100年度

單位：新臺幣千元

| 科目及業務項目 | 預算數 | 說明 |
|---------------------|---------------|---|
| 雜項業務收入 | 25,193 | |
| 基因檢測服務 | 1,275 | 育種組執行。 |
| 檢測收入 | 1,080 | 單價900元預計1,200件。 |
| 鑑別收入 | 195 | 單價1,500元預計130件。 |
| 委託化驗服務 | 5,320 | 營養組、新竹分所執行。 |
| 化驗收入 | 5,170 | 單價2,200元預計2,350件。 |
| 檢測收入 | 150 | 單價100元預計1,500件。 |
| 畜產加工品試製 | 5,391 | 加工組執行。 |
| 香腸 | 550 | 單價250元預計2,200公斤。 |
| 熱狗 | 374 | 單價220元預計1,700公斤。 |
| 火腿 | 920 | 單價400元預計2,300公斤。 |
| 臘肉 | 1,920 | 單價300元預計6,400公斤。 |
| 貢丸 | 627 | 單價220元預計2,850公斤。 |
| 乳蛋加工 | 900 | 牛乳單價5元預計144,000公斤、 羊乳單價40元預計4,500公斤。 |
| 其他加工品 | 100 | 單價100元預計1,000公斤。 |
| 飼料作物改良 | 12,247 | 飼作組、澎湖站、恆春、新竹分所、彰化場、高雄場、花蓮場、臺東場執行。 |
| 乾草牧草等作物 | 11,848 | 包含苜蓿及寵物用小包裝乾草、牧草茶原料等。 |
| 曳引機服務 | 129 | 單價6,900元預計18.7公頃。 |
| 大卡車搬運 | 270 | 單價30元預計9,000公里。 |
| 教育休閒與推廣 | 960 | 恆春分所執行。 |
| 寄宿舍管理收入 | 960 | 清潔管理收入。 |
| 合 計 | 25,193 | |

行政院農業委員會畜產試驗所

畜產改良作業基金

業務外收入明細表

中華民國100年度

單位：新臺幣千元

| 科目及業務項目 | 預算數 | 說明 |
|---------|-------|---|
| 財務收入 | 4,115 | |
| 利息收入 | 4,115 | 儲存銀行定期與活期存款利息。 定存利息：按本金406,500千元，年息1.00%計算。 活存利息：按本金28,000千元，年息0.18%計算。 |
| 其他業務外收入 | 618 | |
| 財產交易賸餘 | 464 | 遞耗資產－乳牛淘汰變賣利益。 |
| 雜項收入 | 154 | 其他零星收入。 |
| 合 計 | 4,733 | |

行政院農業委員會

畜產改良

銷貨成本

中華民國

| 科目及營運項目 | 單位 | 本 年 度 預 算 數 | | | | | |
|-----------------|----|-------------|---------------|-----------|-----------|----------------|-----|
| | | 數 量 | 平均單位 成本(元) | 金 額 | | | |
| 農林漁牧銷貨成本 | | | | | | | |
| 1.種 | 豬 | 頭 | 50 | 9,000.00 | 450 | | |
| 2.種 | 仔 | 豬 | 頭 | 370 | 3,600.00 | 1,332 | |
| 3.肉 | 仔 | 豬 | 頭 | 655 | 2,000.00 | 1,310 | |
| 4.肉 | | 豬 | 頭 | 3,200 | 5,500.00 | 17,600 | |
| 5.小 | 型 | 豬 | 頭 | 720 | 3,000.00 | 2,160 | |
| 6.牛 | | 乳 | 公斤 | 802,000 | 21.50 | 17,243 | |
| 7.乳 | 公 | 牛 | 頭 | 36 | 8,000.00 | 288 | |
| 8.肉 | | 牛 | 頭 | 200 | 17,000.00 | 3,400 | |
| 9.種 | | 兔 | 頭 | 3,000 | 270.00 | 810 | |
| 10.肉 | | 兔 | 頭 | 5,000 | 220.00 | 1,100 | |
| 11.羊 | | 乳 | 公斤 | 30,000 | 26.00 | 780 | |
| 12.山 | | 羊 | 頭 | 450 | 6,000.00 | 2,700 | |
| 13.種 | 雛 | 雞 | 隻 | 30,000 | 14.00 | 420 | |
| 14.淘 | 汰 | 家 | 禽 | 隻 | 8,500 | 35.00 | 298 |
| 15.上 | | 雞 | 隻 | 5,800 | 200.00 | 1,160 | |
| 16.天 | | 鵝 | 隻 | 38 | 8,000.00 | 304 | |
| 17.種 | | 鵝 | 隻 | 22,000 | 70.00 | 1,540 | |
| 18.種 | | 鴨 | 隻 | 32,000 | 30.00 | 960 | |
| 19.食 | | 蛋 | 公斤 | 52,800 | 30.00 | 1,584 | |
| 20.鹿 | | 茸 | 公克 | 56,000 | 12.00 | 672 | |
| 21.豬 | 精 | 液 | 支 | 12,000 | 125.00 | 1,500 | |
| 22.飼 | | 料 | 公斤 | 3,500,000 | 13.60 | 47,600 | |
| 合 | | 計 | | | | 105,211 | |

畜產試驗所

作業基金

明細表

100年度

單位：新臺幣千元

| 上 年 度 預 算 數 | | | 前 年 度 決 算 數 | | | 說 明 |
|-------------|---------------|----------------|-------------|---------------|----------------|---------------|
| 數 量 | 平均單位 成本(元) | 金 額 | 數 量 | 平均單位 成本(元) | 金 額 | |
| 40 | 8,500.00 | 340 | 23 | 8,760.87 | 202 | |
| 445 | 3,000.00 | 1,335 | 360 | 3,534.40 | 1,272 | 約30公斤。 |
| 725 | 1,800.00 | 1,305 | 1,466 | 2,116.77 | 3,103 | 約20公斤。 |
| 3,220 | 5,500.00 | 17,710 | 3,334 | 5,514.79 | 18,386 | 約90公斤。 |
| 700 | 2,000.00 | 1,400 | 681 | 1,550.00 | 1,056 | 迷彩、花斑及蘭嶼豬等。 |
| 795,000 | 21.00 | 16,695 | 783,703 | 21.51 | 16,855 | |
| 45 | 10,000.00 | 450 | 66 | 32,060.61 | 2,116 | 產銷小牛、出生未久仔牛等。 |
| 150 | 16,000.00 | 2,400 | 182 | 23,117.15 | 4,207 | 約450公斤。 |
| 3,000 | 260.00 | 780 | 2,374 | 270.00 | 641 | |
| 4,500 | 220.00 | 990 | 5,923 | 230.00 | 1,362 | |
| 8,000 | 25.00 | 200 | | | | 因應防疫前年度未產銷。 |
| 450 | 6,000.00 | 2,700 | 685 | 8,056.16 | 5,519 | |
| 30,000 | 13.00 | 390 | 25,948 | 12.71 | 330 | |
| 8,900 | 25.00 | 223 | 7,743 | 30.00 | 232 | 雞、鴨、鵝等。 |
| 5,000 | 170.00 | 850 | 4,524 | 187.68 | 849 | |
| 38 | 8,500.00 | 323 | 12 | 9,110.00 | 109 | |
| 26,000 | 57.50 | 1,495 | 29,476 | 89.52 | 2,639 | |
| 30,000 | 29.00 | 870 | 33,462 | 29.10 | 974 | |
| 54,300 | 30.00 | 1,629 | 53,776 | 29.69 | 1,596 | |
| 56,000 | 9.50 | 532 | | | | 梅花鹿、水鹿。 |
| 12,000 | 125.00 | 1,500 | 14,041 | 131.03 | 1,840 | |
| 3,200,000 | 14.50 | 46,400 | 3,448,198 | 11.75 | 40,508 | |
| | | 100,517 | | | 103,796 | |

行政院農業委員會畜產試驗所

畜產改良作業基金

其他業務成本明細表

中華民國100年度

單位：新臺幣千元

| 前年度 決算數 | 上年度 預算數 | 科目及業務計畫項目 | 本年度 預算數 | 說 明 |
|---------------|---------------|---------------|---------------|--|
| 19,622 | 17,659 | 雜項業務成本 | 18,665 | |
| 567 | 909 | 基因檢測服務 | 889 | 育種組執行。 |
| | 2 | 用人費用 | | |
| | 2 | 超時工作報酬 | | 加班費。 |
| 226 | 335 | 服務費用 | 346 | |
| | 60 | 水電費 | 52 | 工作場所電費36千元，水費16千元。 |
| | 2 | 郵電費 | 2 | 郵費1千元，電話費1千元。 |
| | 1 | 旅運費 | | 國內旅費。 |
| | 2 | 印刷裝訂與廣告費 | 2 | 印刷及裝訂費。 |
| 21 | 40 | 修理保養及保固費 | 30 | 什項設備修護費。 |
| 205 | 230 | 一般服務費 | 260 | 外包費。 |
| 341 | 572 | 材料及用品費 | 543 | |
| 341 | 570 | 使用材料費 | 541 | 物料。 |
| | 2 | 用品消耗 | 2 | 辦公(事務)用品。 |
| 4,485 | 4,127 | 委託化驗服務 | 4,274 | 營養組、新竹分所執行。 |
| 18 | 24 | 用人費用 | 18 | |
| 18 | 24 | 福利費 | 18 | 傷病醫藥費。 |
| 3,103 | 2,973 | 服務費用 | 2,946 | |
| 543 | 460 | 水電費 | 418 | 工作場所電費370千元，水費48千元。 |
| | 35 | 郵電費 | 27 | 郵費5千元，電話費22千元。 |
| 19 | 19 | 旅運費 | 22 | 國內旅費20千元，貨物運費2千元。 |
| 13 | 10 | 印刷裝訂與廣告費 | 10 | 印刷及裝訂費。 |
| 607 | 528 | 修理保養及保固費 | 548 | 一般房屋修護費60千元，交通及運輸設備修護費8千元，什項設備修護費480元。 |
| 1 | 1 | 保險費 | 1 | 交通及運輸設備保險費。 |
| 1,920 | 1,920 | 一般服務費 | 1,920 | 外包費。 |

行政院農業委員會畜產試驗所

畜產改良作業基金

其他業務成本明細表

中華民國100年度

單位：新臺幣千元

| 前年度 決算數 | 上年度 預算數 | 科目及業務計畫項目 | 本年度 預算數 | 說 明 |
|--------------|--------------|---------------------------|--------------|------------------------------------|
| 1,364 | 1,130 | 材料及用品費 | 1,240 | |
| 1,319 | 1,100 | 使用材料費 | 1,210 | 物料1,200千元，燃料10千元。 |
| 45 | 30 | 用品消耗 | 30 | 辦公(事務)用品。 |
| | | 折舊、折耗及攤銷 | 70 | |
| | | 機械及設備折舊 | 70 | |
| 838 | | 畜禽改良推廣 | | 99年度起移列銷貨成本。 |
| 1,132 | | 墊料豬舍模式建立 與堆肥製造 | | 99年度起移列銷貨成本。 |
| 3,604 | 3,435 | 畜產加工品試製 | 4,203 | 加工組執行。 |
| 49 | 49 | 用人費用 | 50 | |
| 49 | 49 | 超時工作報酬 | 50 | 加班費。 |
| 990 | 937 | 服務費用 | 1,173 | |
| 276 | 370 | 水電費 | 348 | 工作場所電費312千元，水費36千元。 |
| 6 | 7 | 旅運費 | 7 | 國內旅費。 |
| 131 | 220 | 修理保養及保固費 | 228 | 一般房屋修護費修護費40千元，機械及設備修護費188千元。 |
| 577 | 340 | 一般服務費 | 590 | 外包費。 |
| 2,534 | 2,441 | 材料及用品費 | 2,842 | |
| 2,425 | 2,401 | 使用材料費 | 2,792 | 原料2,345千元，物料420千元，燃料20千元，油脂7千元。 |
| 109 | 40 | 用品消耗 | 50 | 化學藥劑與實驗用品。 |
| 31 | 8 | 折舊、折耗及攤銷 | 138 | |
| 31 | 8 | 機械及設備折舊 | 138 | |
| 8,161 | 8,342 | 飼料作物改良 | 8,422 | 飼作組、澎湖站、恆春、新竹分所、彰化場、高雄場、花蓮場、臺東場執行。 |
| 2,133 | 1,979 | 用人費用 | 1,897 | |
| 1,166 | 1,166 | 正式員額薪資 | 1,166 | 員工工資。 |

行政院農業委員會畜產試驗所

畜產改良作業基金

其他業務成本明細表

中華民國100年度

單位：新臺幣千元

| 前年度 決算數 | 上年度 預算數 | 科目及業務計畫項目 | 本年度 預算數 | 說 明 |
|--------------|--------------|-----------------|--------------|---|
| 103 | 86 | 超時工作報酬 | 107 | 加班費。 |
| 324 | 341 | 獎金 | 341 | 考績獎金195千元，年終獎金146千元。 |
| 340 | 128 | 退休及卹償金 | 50 | 工員退休及離職金。 |
| 200 | 258 | 福利費 | 233 | 分擔員工保險費106千元，分擔退休人員及其配偶暨員工眷屬保險費16千元，其他福利費111千元。 |
| 2,772 | 2,661 | 服務費用 | 2,523 | |
| 49 | 160 | 水電費 | 197 | 工作場所電費。 |
| 44 | 43 | 旅運費 | 44 | 國內旅費39千元，貨物運費5千元。 |
| 1,859 | 1,470 | 修理保養及保固費 | 1,290 | 一般房屋修護費37千元，機械及設備修護費1,245千元，交通及運輸設備修護費8千元。 |
| 44 | 73 | 保險費 | 72 | 機械及設備保險費67千元，交通及運輸設備保險費5千元。 |
| 776 | 915 | 一般服務費 | 920 | 外包費。 |
| 1,124 | 1,629 | 材料及用品費 | 1,427 | |
| 1,081 | 1,583 | 使用材料費 | 1,389 | 物料685千元，燃料598千元，油脂106千元。 |
| 43 | 46 | 用品消耗 | 38 | 辦公(事務)用品15千元，化學藥劑與實驗用品23千元。 |
| 2,119 | 2,056 | 折舊、折耗及攤銷 | 2,570 | |
| 515 | 489 | 房屋折舊 | 344 | |
| 1,604 | 1,553 | 機械及設備折舊 | 2,160 | |
| | 14 | 交通運輸設備折舊 | 66 | |
| 13 | 17 | 稅捐與規費 | 5 | |
| 4 | 4 | 消費與行為稅 | | 車輛使用牌照稅。 |
| 9 | 13 | 規費 | 5 | 汽車燃料使用費。 |
| 835 | 846 | 教育休閒與推廣 | 877 | 恆春分所執行。 |
| 528 | 548 | 服務費用 | 541 | |

行政院農業委員會畜產試驗所

畜產改良作業基金

其他業務成本明細表

中華民國100年度

單位：新臺幣千元

| 前年度 決算數 | 上年度 預算數 | 科目及業務計畫項目 | 本年度 預算數 | 說 明 |
|---------------|---------------|-----------------|---------------|--------------------------|
| 63 | 75 | 水電費 | 72 | 工作場所電費40千元，水費32千元。 |
| 5 | 6 | 郵電費 | 3 | 電話費。 |
| 136 | 137 | 修理保養及保固費 | 136 | 一般房屋修護費74千元，什項設備修護費62千元。 |
| 324 | 330 | 一般服務費 | 330 | 外包費。 |
| 156 | 146 | 材料及用品費 | 171 | |
| 48 | 51 | 使用材料費 | 51 | 燃料。 |
| 108 | 95 | 用品消耗 | 120 | 辦公(事務)用品。 |
| 151 | 152 | 折舊、折耗及攤銷 | 165 | |
| 127 | 127 | 房屋折舊 | 127 | |
| 19 | 20 | 機械及設備折舊 | 20 | |
| 5 | 5 | 什項設備折舊 | 18 | |
| 19,622 | 17,659 | 合 計 | 18,665 | |

行政院農業委員會畜產試驗所

畜產改良作業基金

行銷及業務費用明細表

中華民國100年度

單位：新臺幣千元

| 前年度 決算數 | 上年度 預算數 | 科目及業務計畫項目 | 本年度 預算數 | 說 明 |
|--------------|--------------|-----------------|--------------|---|
| 6,951 | 8,436 | 業務費用 | 7,491 | |
| 665 | 658 | 用人費用 | 600 | |
| 389 | 389 | 正式員額薪資 | 389 | 工員工資。 |
| 37 | 38 | 超時工作報酬 | 38 | 加班費。 |
| 97 | 114 | 獎金 | 114 | 考績獎金65千元，年終獎金49千元。 |
| 85 | 30 | 退休及卹償金 | | 工員退休及離職金。 |
| 57 | 87 | 福利費 | 59 | 分擔員工保險費35千元，分擔退休人員及其配偶暨員工眷屬保險費5千元，其他福利費19千元。 |
| 3,589 | 4,115 | 服務費用 | 3,366 | |
| 655 | 694 | 水電費 | 542 | 工作場所電費466千元，水費76千元。 |
| 132 | 194 | 郵電費 | 79 | 郵費31千元，電話費48千元。 |
| 1,191 | 1,323 | 旅運費 | 1,120 | 國內旅費113千元，貨物運費1,007千元。 |
| 573 | 690 | 印刷裝訂與廣告費 | 637 | 印刷及裝訂費45千元，樣品贈送195千元，業務宣導費397千元。 |
| 795 | 897 | 修理保養及保固費 | 703 | 一般房屋修護費191千元，機械及設備修護費150千元，交通及運輸設備修護費305千元，什項設備修護費57千元。 |
| 66 | 97 | 保險費 | 95 | 交通及運輸設備保險費。 |
| 173 | 190 | 一般服務費 | 190 | 外包費。 |
| 4 | 30 | 專業服務費 | | |
| 439 | 999 | 材料及用品費 | 822 | |
| 347 | 821 | 使用材料費 | 662 | 燃料658千元，油脂4千元。 |
| 92 | 178 | 用品消耗 | 160 | 辦公(事務)用品。 |
| 1,720 | 2,135 | 折舊、折耗及攤銷 | 2,222 | |
| 373 | 373 | 土地改良物折舊 | 373 | |
| 647 | 649 | 房屋折舊 | 649 | |

行政院農業委員會畜產試驗所

畜產改良作業基金

行銷及業務費用明細表

中華民國100年度

單位：新臺幣千元

| 前年度 決算數 | 上年度 預算數 | 科目及業務計畫項目 | 本年度 預算數 | 說 明 |
|--------------|--------------|-------------------|--------------|------------------------|
| 223 | 296 | 機械及設備折舊 | 305 | |
| 453 | 431 | 交通及運輸設備折舊 | 641 | |
| 24 | 6 | 什項設備折舊 | 4 | |
| | 380 | 攤銷 | 250 | 攤銷電腦軟體費。 |
| 538 | 529 | 稅捐與規費(強制費) | 481 | |
| 81 | 96 | 消費與行為稅 | 94 | 車輛使用牌照稅。 |
| 457 | 433 | 規費 | 387 | 行政規費301千元，汽車燃料使用費86千元。 |
| 6,951 | 8,436 | 合 計 | 7,491 | |

行政院農業委員會畜產試驗所

畜產改良作業基金

管理及總務費用明細表

中華民國100年度

單位：新臺幣千元

| 前年度 決算數 | 上年度 預算數 | 科目及業務計畫項目 | 本年度 預算數 | 說 明 |
|--------------|--------------|-------------------|--------------|--|
| 3,552 | 3,999 | 管理費用及總務費用 | 3,619 | |
| 20 | 18 | 用人費用 | 8 | |
| 20 | 18 | 超時工作報酬 | 8 | 加班費。 |
| 1,465 | 1,861 | 服務費用 | 1,648 | |
| 317 | 400 | 水電費 | 340 | 工作場所電費312千元，水費28千元。 |
| 87 | 72 | 郵電費 | 46 | 郵費7千元，電話費39千元。 |
| 85 | 94 | 旅運費 | 76 | 國內旅費69千元，貨物運費7千元。 |
| 36 | 101 | 印刷裝訂與廣告費 | 58 | 印刷及裝訂費。 |
| 191 | 332 | 修理保養及保固費 | 287 | 一般房屋修護費146千元，機械及設備修護費99千元，交通及運輸設備修護費9千元，什項設備修護費33千元。 |
| 36 | 37 | 保險費 | 36 | 一般房屋保險費32千元，交通及運輸設備保險費4千元。 |
| 713 | 765 | 一般服務費 | 710 | 外包費。 |
| | 60 | 專業服務費 | 95 | 電子計算機軟體服務費。 |
| 94 | 126 | 材料及用品費 | 113 | |
| 21 | 55 | 使用材料費 | 48 | 燃料。 |
| 73 | 71 | 用品消耗 | 65 | 辦公(事務)用品。 |
| 1,970 | 1,989 | 折舊、折耗及攤銷 | 1,846 | |
| 84 | 85 | 土地改良物折舊 | 7 | |
| 1,540 | 1,539 | 房屋折舊 | 1,525 | |
| 166 | 161 | 機械及設備折舊 | 148 | |
| | 14 | 交通及運輸設備折舊 | 16 | |
| 180 | 190 | 攤銷 | 150 | 攤銷電腦軟體費。 |
| 3 | 5 | 稅捐與規費(強制費) | 4 | |
| 3 | 5 | 規費 | 4 | 汽車燃料使用費。 |
| 3,552 | 3,999 | 合 計 | 3,619 | |

行政院農業委員會畜產試驗所

畜產改良作業基金
業務外費用明細表

中華民國100年度

單位：新臺幣千元

| 前年度 決算數 | 上年度 預算數 | 科目及業務計畫項目 | 本年度 預算數 | 說 明 |
|------------|------------|------------|------------|-----------|
| 683 | 825 | 其他業務外費用 | 427 | |
| 144 | 55 | 財產交易短絀 | 27 | |
| 144 | 55 | 短絀、賠償與保險給付 | 27 | |
| 144 | 55 | 各項短絀 | 27 | 遞耗資產報廢損失。 |
| 539 | 770 | 雜項費用 | 400 | |
| 539 | 770 | 短絀、賠償與保險給付 | 400 | |
| 539 | 770 | 各項短絀 | 400 | 畜禽非常損失。 |
| 683 | 825 | 合 計 | 427 | |

行政院農業委員會畜產試驗所
畜產改良作業基金
固定資產建設改良擴充明細表

中華民國100年度

單位：新臺幣千元

| 科 目 | 土地改 良 物 | 房屋及 建 築 | 機械及 設 備 | 交通及 運 輸 設 備 | 什 項 設 備 | 合 計 | 說 明 |
|-----------|------------|------------|------------|-------------------|------------|---------|---|
| 一般建築及設備計畫 | | 32,560 | 76,301 | 3,200 | 240 | 112,301 | |
| 一次性項目 | | 32,560 | 76,301 | 3,200 | 240 | 112,301 | 擴增飼料廠；購置冷凍 離心機、鑄裝機等農機 具及機車、中貨車等， 以應業務需要。 |
| 合 計 | | 32,560 | 76,301 | 3,200 | 240 | 112,301 | |

行政院農業委員會畜產試驗所

畜產改良作業基金

固定資產建設改良擴充資金來源明細表

中華民國100年度

單位：新臺幣千元

| 項 目 | 自 有 資 金 | | | | | 外 借 資 金 | | | | 合 計 | | |
|-----------|------------|---------------------|------------|-----|---------|---------|------------|------------|-----|-----|---------|--------|
| | 營 運 資 金 | 出 售 不 適 用 資 產 | 國 庫 撥 款 | 其 他 | 小 計 | | 國 內 借 款 | 國 外 借 款 | 小 計 | | 金 額 | % |
| | | | | | 金 額 | % | | | 金 額 | % | | |
| 一般建築及設備計畫 | 112,301 | | | | 112,301 | 100.00 | | | | | 112,301 | 100.00 |
| 一次性項目 | 112,301 | | | | 112,301 | 100.00 | | | | | 112,301 | 100.00 |
| 合 計 | 112,301 | | | | 112,301 | 100.00 | | | | | 112,301 | 100.00 |

行政院農業委員會

畜產改良

固定資產建設改良擴充

中華民國

| 項 目 | 全 部 計 畫 | | | | | 外借資金 |
|-----------|---------|-------------|------|--|-----|------|
| | 資 金 來 源 | | | | | |
| | 投資總額 | 自 有 資 金 | | | 其 他 | |
| 營運資金 | | 出售不適 用資產 | 國庫撥款 | | | |
| 一般建築及設備計畫 | 112,301 | 112,301 | | | | |
| 一次性項目 | 112,301 | 112,301 | | | | |
| 合 計 | 112,301 | 112,301 | | | | |

畜產試驗所

作業基金

計畫預期進度明細表

100 年度

單位：新臺幣千元

| 全 部 計 畫 | | | | | 預 算 數 | | | |
|------------|----------------|---------------------|---------------------|-------------------|----------------|----------------|-----------------|----------------|
| 目 標 能 量 | 進 度 起 迄 年 月 | 資 金 成 本 率 (%) | 現 值 報 酬 率 (%) | 收 回 年 限 (年) | 本 年 度 | | 截 至 本 年 度 累 計 數 | |
| | | | | | 金 額 | 占 全 部 計 畫 % | 金 額 | 占 全 部 計 畫 % |
| | | | | | 112,301 | 100.00 | 112,301 | 100.00 |
| | 100.1 - 100.12 | | | | 112,301 | 100.00 | 112,301 | 100.00 |
| | | | | | 112,301 | 100.00 | 112,301 | 100.00 |

行政院農業委員會畜產試驗所

畜產改良作業基金

資產折舊明細表

中華民國100年度

單位：新臺幣千元

| 項 目 | 土 地 改良物 | 房屋及 建 築 | 機械及 設 備 | 交通及 運 輸 設 備 | 什 項 設 備 | 合 計 |
|----------------|---------------|----------------|----------------|-------------------|--------------|----------------|
| 前年度決算資產原值 | 14,530 | 144,966 | 68,992 | 17,284 | 3,052 | 248,824 |
| 上年度預計新增資產原值 | | -9,449 | 2,607 | 965 | 90 | -5,787 |
| 本年度預計新增資產原值 | | 32,165 | 75,446 | 3,162 | -43 | 110,730 |
| 資產重估增值額 | | | | | | |
| 本年度(12月底)止資產總值 | 14,530 | 167,682 | 147,045 | 21,411 | 3,099 | 353,767 |
| 本年度應提折舊額 | 535 | 4,317 | 3,784 | 1,007 | 29 | 9,672 |
| 製造費用 | 155 | 1,672 | 943 | 284 | 7 | 3,061 |
| 其他業務成本 | | 471 | 2,388 | 66 | 18 | 2,943 |
| 行銷及業務費用 | 373 | 649 | 305 | 641 | 4 | 1,972 |
| 管理及總務費用 | 7 | 1,525 | 148 | 16 | | 1,696 |

行政院農業委員會畜產試驗所

畜產改良作業基金

資產變賣明細表

中華民國100年度

單位：新臺幣千元

| 項 目 | 帳 面 價 值 | | | 變賣收入 | | | 變賣餘細 | | 說明 |
|---------|-------------|--------------|-----|------|------|-----|------|----|-----------------------------------|
| | 成本或 重估價值 | 已 提 折 舊 額 | 淨 額 | 總收入 | 處理費用 | 淨收入 | 賸餘 | 短絀 | |
| 固定資產 | | | | | | | | | 表內固定資產，100年度預計不變賣，僅變賣遞耗資產(詳表下備註)。 |
| 土地改良物 | | | | | | | | | |
| 房屋及建築 | | | | | | | | | |
| 機械及設備 | | | | | | | | | |
| 交通及運輸設備 | | | | | | | | | |
| 雜項設備 | | | | | | | | | |
| 什項設備 | | | | | | | | | |
| 合 計 | | | | | | | | | |

註：「遞耗資產」帳面原值736千元，已提折耗額662千元，變賣收入538千元，變賣賸餘464千元。

行政院農業委員會畜產試驗所

畜產改良作業基金

資產報廢明細表

中華民國100年度

單位：新臺幣千元

| 項 目 | 帳 面 價 值 | | 殘 餘 價 值 | 報 廢 損 失 | 出 售 或 處 理 說 明 |
|---------|---------------|-----------|---------|---------|---------------|
| | 成 本 或 重 估 價 值 | 已 提 折 舊 額 | | | |
| 固定資產 | | | | | |
| 房屋及建築 | 395 | 395 | | | |
| 曬場 | 395 | 395 | | | 台東場 |
| 機械及設備 | 855 | 855 | | | |
| 個人電腦 | 36 | 36 | | | 總所 |
| 儲水塔 | 48 | 48 | | | 高雄場 |
| 完全混合口糧機 | 692 | 692 | | | 台東場 |
| 翻草機 | 79 | 79 | | | 台東場 |
| 交通及運輸設備 | 38 | 38 | | | |
| 機車 | 38 | 38 | | | 宜蘭分所 |
| 什項設備 | 283 | 283 | | | |
| 影印機 | 95 | 95 | | | 澎湖站 |
| 剪草機 | 14 | 14 | | | 彰化場 |
| 剪草機 | 10 | 10 | | | 彰化場 |
| 電冰箱 | 19 | 19 | | | 彰化場 |
| 資料櫃 | 13 | 13 | | | 彰化場 |
| 電冰箱 | 30 | 30 | | | 彰化場 |
| 冷氣機 | 30 | 30 | | | 台東場 |
| 電冰箱 | 72 | 72 | | | 台東場 |
| 合 計 | 1,571 | 1,571 | | | |

註：「遞耗資產」帳面原值806千元，已提折耗額779千元，報廢損失27千元。

行政院農業委員會畜產試驗所

畜產改良作業基金

基金數額增減明細表

中華民國100年度

單位：新臺幣千元

| 項 目 | 金 額 | 說 明 |
|-----------|--------|-----|
| 期初基金數額 | 20,407 | |
| 加： | | |
| 以前年度公積撥充 | | |
| 賸餘撥充 | | |
| 以代管國有財產撥充 | | |
| 國庫增撥數 | | |
| 其他 | | |
| 減： | | |
| 填補短絀 | | |
| 解繳國庫 | | |
| 其他 | | |
| 期末基金數額 | 20,407 | |

本頁空白

四、附

表

行政院農業委員會畜產試驗所

畜產改良作業基金

成本彙總表

中華民國100年度 單位：新臺幣千元

| 摘 要 | 金 額 | 說 明 |
|--------------|----------------|----------------------|
| 直接材料 | 93,020 | |
| 直接人工 | 4,399 | |
| 製造費用 | 12,613 | |
| 製造成本 | 110,032 | |
| 加：期初在養畜產品 | 41,683 | |
| 加：購入畜產品 | 1,400 | |
| 減：轉作遞耗資產 | 1,320 | |
| 減：轉作雜項費用 | 400 | 畜禽超過正常死亡率損失等。 |
| 減：期末在養畜產品 | 46,184 | |
| 製成品成本 | 105,211 | |
| 加：期初製成品存貨 | | |
| 減：期末製成品存貨 | | |
| 銷貨成本 | 105,211 | 詳第2-22~2-23頁銷貨成本明細表。 |
| 1.種豬 | 450 | |
| 2.種仔豬 | 1,332 | |
| 3.肉仔豬 | 1,310 | |
| 4.肉豬 | 17,600 | |
| 5.小型豬 | 2,160 | |
| 6.牛乳 | 17,243 | |
| 7.乳公牛 | 288 | |
| 8.肉牛 | 3,400 | |
| 9.種兔 | 810 | |
| 10.肉兔 | 1,100 | |
| 11.羊乳 | 780 | |
| 12.山羊 | 2,700 | |
| 13.種雛雞 | 420 | |
| 14.淘汰家禽 | 298 | |
| 15.土雞 | 1,160 | |
| 16.天鵝 | 304 | |
| 17.種鵝 | 1,540 | |
| 18.種鴨 | 960 | |
| 19.食蛋 | 1,584 | |
| 20.鹿茸 | 672 | |
| 21.豬精液 | 1,500 | |
| 22.飼料 | 47,600 | |

行政院農業委員會畜產試驗所

畜產改良作業基金

直接材料人工及製造費用明細表

中華民國100年度

單位：新臺幣千元

| 前年度決算數 | 上年度預算數 | 科目名稱 | 本年度預算數 | | | 說明 |
|--------|--------|----------|--------|-------|--------|--|
| | | | 合計 | 固定 | 變動 | |
| 83,217 | 89,552 | 直接材料 | 93,020 | | 93,020 | |
| 83,217 | 89,552 | 材料及用品費 | 93,020 | | 93,020 | |
| 83,217 | 89,552 | 使用材料費 | 93,020 | | 93,020 | 物料。 |
| 4,959 | 4,744 | 直接人工 | 4,399 | | 4,399 | |
| 178 | 301 | 用人費用 | 186 | | 186 | |
| 178 | 301 | 超時工作報酬 | 186 | | 186 | 加班費。 |
| 4,781 | 4,443 | 服務費用 | 4,213 | | 4,213 | |
| 4,781 | 4,443 | 一般服務費 | 4,213 | | 4,213 | 外包費。 |
| 9,929 | 11,562 | 製造費用 | 12,613 | 4,078 | 8,535 | |
| 4,072 | 5,344 | 服務費用 | 5,523 | 318 | 5,205 | |
| 1,877 | 2,192 | 水電費 | 1,971 | | 1,971 | 工作場所電費1,780千元，工作場所水費191千元。 |
| 20 | 142 | 郵電費 | 143 | | 143 | 郵費31千元，電話費112千元。 |
| 60 | 209 | 旅運費 | 212 | | 212 | 國內旅費62千元，貨物運費150千元。 |
| 2 | 50 | 印刷裝訂與廣告費 | 50 | | 50 | 印刷及裝訂費。 |
| 1,714 | 2,308 | 修理保養及保固費 | 2,755 | 253 | 2,502 | 一般房屋修護費704千元，機械及設備修護費1,580千元，交通及運輸設備修護費253千元，什項設備修護費218千元。 |
| 28 | 78 | 保險費 | 96 | 65 | 31 | 一般房屋保險費20千元，機械及設備保險費11千元，交通及運輸設備保險費65千元。 |

行政院農業委員會畜產試驗所

畜產改良作業基金

直接材料人工及製造費用明細表

中華民國100年度

單位：新臺幣千元

| 前年度決算數 | 上年度預算數 | 科目名稱 | 本年度預算數 | | | 說明 |
|--------|---------|------------|---------|-------|---------|--|
| | | | 合計 | 固定 | 變動 | |
| 371 | 365 | 專業服務費 | 296 | | 296 | 委託檢驗(定)試驗認證費。 |
| 447 | 1,344 | 材料及用品費 | 1,759 | 594 | 1,165 | |
| 250 | 885 | 使用材料費 | 1,303 | 594 | 709 | 物料140千元，燃料1,111千元，油脂52千元。 |
| 197 | 459 | 用品消耗 | 456 | | 456 | 辦公(事務)用品171千元，農業與園藝用品及環境美化費145千元，化學藥劑與實驗用品140千元。 |
| 5,362 | 4,798 | 折舊、折耗及攤銷 | 5,226 | 3,061 | 2,165 | |
| 156 | 155 | 土地改良物折舊 | 155 | 155 | | |
| 1,732 | 1,710 | 房屋折舊 | 1,672 | 1,672 | | |
| 1,845 | 1,151 | 機械及設備折舊 | 943 | 943 | | |
| 537 | 590 | 交通及運輸設備折舊 | 284 | 284 | | |
| 41 | 45 | 什項設備折舊 | 7 | 7 | | |
| 1,051 | 1,147 | 折耗 | 2,165 | | 2,165 | 經濟動物身價折耗。 |
| 48 | 76 | 稅捐與規費(強制費) | 105 | 105 | | |
| 13 | 25 | 消費與行為稅 | 37 | 37 | | 車輛使用牌照稅。 |
| 35 | 51 | 規費 | 68 | 68 | | 汽車燃料使用費。 |
| 98,105 | 105,858 | 製造成本合計 | 110,032 | 4,078 | 105,954 | |

本頁空白

五、參 考 表

行政院農業委員會畜產試驗所

畜產改良作業基金

預計平衡表

中華民國100年12月31日

單位：新臺幣千元

| 98年12月31日 實 際 數 | 科 目 | 100年12月31日 預 計 數 | 99年12月31日 預 計 數 | 比較增減(-) |
|--------------------|----------------|---------------------|--------------------|-----------------|
| 694,835 | 資 產 | 607,827 | 655,685 | -47,858 |
| 624,276 | 流動資產 | 436,821 | 586,462 | -149,641 |
| 575,217 | 現金 | 378,237 | 532,504 | -154,267 |
| 1,307 | 應收款項 | 1,350 | 1,660 | -310 |
| 47,704 | 存貨 | 57,184 | 52,150 | 5,034 |
| 48 | 預付款項 | 50 | 148 | -98 |
| 68,097 | 固定資產 | 165,797 | 63,168 | 102,629 |
| 2,753 | 土地 | 2,753 | 2,753 | |
| 4,787 | 土地改良物 | 3,639 | 4,174 | -535 |
| 42,422 | 房屋及建築 | 66,151 | 37,908 | 28,243 |
| 14,895 | 機械及設備 | 87,623 | 15,106 | 72,517 |
| 3,177 | 交通及運輸設備 | 5,323 | 3,130 | 2,193 |
| 63 | 什項設備 | 308 | 97 | 211 |
| 1,872 | 遞耗資產 | 2,209 | 2,655 | -446 |
| 1,872 | 經濟動物 | 2,209 | 2,655 | -446 |
| 570 | 無形資產 | 2,980 | 3,380 | -400 |
| 570 | 無形資產 | 2,980 | 3,380 | -400 |
| 20 | 其他資產 | 20 | 20 | |
| 20 | 什項資產 | 20 | 20 | |
| 694,835 | 資產總額 | 607,827 | 655,685 | -47,858 |
| 13,987 | 負 債 | 11,237 | 14,541 | -3,304 |
| 4,958 | 流動負債 | 2,010 | 5,068 | -3,058 |
| 4,958 | 應付款項 | 2,010 | 5,068 | -3,058 |
| 9,029 | 其他負債 | 9,227 | 9,473 | -246 |
| 9,029 | 什項負債 | 9,227 | 9,473 | -246 |
| 680,848 | 淨 值 | 596,590 | 641,144 | -44,554 |
| 20,407 | 基金 | 20,407 | 20,407 | |
| 20,407 | 基金 | 20,407 | 20,407 | |
| 420,540 | 公積 | 420,540 | 420,540 | |
| 42,142 | 資本公積 | 42,142 | 42,142 | |
| 378,398 | 特別公積 | 378,398 | 378,398 | |
| 239,901 | 累積餘絀 | 155,643 | 200,197 | -44,554 |
| 239,901 | 累積賸餘 | 155,643 | 200,197 | -44,554 |
| 694,835 | 負債及淨值總額 | 607,827 | 655,685 | -47,858 |

註：信託代理與保證資產(負債)100年12月31日預計數50千元。

行政院農業委員會畜產試驗所

畜產改良作業基金

5年來主要營運項目分析表

中華民國100年度

單位：新臺幣千元

| 年度及項目 | 單位 | 數量 | 單位成本 (元) | 預(決)算數 | 說明 |
|--------|----|-----------|-------------|--------|---|
| 本年度預算數 | | | | | |
| 1. 豬隻 | 頭 | 4,995 | 4,575 | 22,852 | 以種豬50頭@9,000元，種仔豬370頭@3,600元，肉仔豬655頭@2,000元，肉豬3,200頭@5,500元，小型豬720頭@3,000元之平均單位成本核列。 |
| 2. 牛隻 | 頭 | 236 | 15,627 | 3,688 | 以乳公牛36頭@8,000元，肉牛200頭@17,000元之平均單位成本核列。 |
| 3. 羊隻 | 頭 | 450 | 6,000 | 2,700 | |
| 4. 兔隻 | 頭 | 8,000 | 239 | 1,910 | 以種兔3,000頭@270元，肉兔5,000頭@220元之平均單位成本核列。 |
| 5. 生乳 | 公斤 | 832,000 | 21.66 | 18,023 | 以牛乳802,000公斤@21.5元，羊乳30,000公斤@26元之平均單位成本核列。 |
| 6. 家禽 | 隻 | 98,338 | 47.61 | 4,682 | 以種雛雞30,000隻@14元，淘汰家禽8,500隻@35元，土雞5,800隻@200元，天鵝38隻@8,000元，種鵝22,000隻@70元，種鴨32,000隻@30元之平均單位成本核列。 |
| 7. 食蛋 | 公斤 | 52,800 | 30.00 | 1,584 | |
| 8. 鹿茸 | 公克 | 56,000 | 12.00 | 672 | |
| 9. 精液 | 支 | 12,000 | 125 | 1,500 | 豬精液。 |
| 10. 飼料 | 公斤 | 3,500,000 | 13.60 | 47,600 | |
| 上年度預算數 | | | | | |
| 1. 豬隻 | 頭 | 5,130 | 4,306 | 22,090 | 以種豬40頭@8,500元，種仔豬445頭@3,000元，肉仔豬725頭@1,800元，肉豬3,220頭@5,500元，小型豬700頭@2,000元之平均單位成本核列。 |
| 2. 牛隻 | 頭 | 195 | 14,615 | 2,850 | 以乳公牛45頭@10,000元，肉牛150頭@16,000元之平均單位成本核列。 |
| 3. 羊隻 | 頭 | 450 | 6,000 | 2,700 | |
| 4. 兔隻 | 頭 | 7,500 | 236 | 1,770 | 以種兔3,000頭@260元，肉兔4,500頭@220元之平均單位成本核列。 |
| 5. 生乳 | 公斤 | 803,000 | 21.04 | 16,895 | 以牛乳795,000公斤@21元，羊乳8,000公斤@25元之平均單位成本核列。 |
| 6. 家禽 | 隻 | 99,938 | 41.54 | 4,151 | 以種雛雞30,000隻@13元，淘汰家禽8,900隻@25元，土雞5,000隻@170元，天鵝38隻 |

行政院農業委員會畜產試驗所

畜產改良作業基金

5年來主要營運項目分析表

中華民國100年度

單位：新臺幣千元

| 年度及項目 | 單位 | 數量 | 單位成本 (元) | 預(決)算數 | 說明 |
|---------|----|-----------|-------------|--------|--|
| 7.食蛋 | 公斤 | 54,300 | 30.00 | 1,629 | @8,500元，種鵝26,000隻@57.50元，種鴨30,000隻@29元之平均單位成本核列。 |
| 8.鹿茸 | 公克 | 56,000 | 9.50 | 532 | |
| 9.精液 | 支 | 12,000 | 125 | 1,500 | |
| 10.飼料 | 公斤 | 3,200,000 | 14.50 | 46,400 | |
| 98年度決算數 | | | | | |
| 1.豬隻 | 頭 | 5,864 | 4,096 | 24,019 | 以種豬23頭@8,761元，種仔豬360頭@3,534元，肉仔豬1,466頭@2,117元，肉豬3,334頭@5,515元，小型豬681頭@1,550元之平均單位成本核列。 |
| 2.牛隻 | 頭 | 248 | 25,497 | 6,323 | 以乳公牛66頭@32,061元，肉牛182頭@23,117元之平均單位成本核列。 |
| 3.羊隻 | 頭 | 685 | 8,056 | 5,519 | |
| 4.兔隻 | 頭 | 8,297 | 241 | 2,003 | 以種兔2,374頭@270元，肉兔5,923頭@230元之平均單位成本核列。 |
| 5.生乳 | 公斤 | 783,703 | 21.51 | 16,855 | 牛乳。 |
| 6.家禽 | 隻 | 101,165 | 50.74 | 5,133 | 以小雞25,948隻(包含種蛋818個)@12.71元，淘汰家禽7,743隻@30元，上雞4,524隻@188元，天鵝12隻@9,110元，種鵝29,476隻@89.52元，種鴨33,462隻@29元之平均單位成本核列。 |
| 7.食蛋 | 公斤 | 53,776 | 29.69 | 1,596 | |
| 8.精液 | 支 | 14,041 | 131.03 | 1,840 | 豬精液。 |
| 9.飼料 | 公斤 | 3,448,198 | 11.75 | 40,508 | |
| 97年度決算數 | | | | | |
| 1.豬隻 | 頭 | 5,285 | 3,935 | 20,794 | 以種豬18頭@8,306元，種仔豬198頭@2,963元，肉仔豬1,646頭@1,858元，肉豬2,879頭@5,680元，小型豬544頭@1,191元之平均單位成本核列。 |
| 2.牛隻 | 頭 | 133 | 28,398 | 3,777 | 以乳公牛29頭@25,310元，肉牛104頭@29,262元之平均單位成本核列。 |
| 3.羊隻 | 頭 | 319 | 8,157 | 2,602 | |

行政院農業委員會畜產試驗所

畜產改良作業基金

5年來主要營運項目分析表

中華民國100年度

單位：新臺幣千元

| 年度及項目 | 單位 | 數量 | 單位成本 (元) | 預(決)算數 | 說明 |
|---------|----|-----------|-------------|--------|--|
| 4.兔隻 | 頭 | 8,013 | 219 | 1,752 | 以種兔3,461頭@230元，肉兔4,552頭@210元之平均單位成本核列。 |
| 5.生乳 | 公斤 | 699,378 | 21.13 | 14,775 | 以牛乳698,528公斤@21.12元，羊乳850公斤@25元之平均單位成本核列。 |
| 6.家禽 | 隻 | 122,710 | 39.04 | 4,791 | 以小雞39,864隻(包含種蛋8,499個)@10元，淘汰家禽7,930隻@22元，土雞2,823隻@163元，天鵝38隻@8,526元，種鵝43,770隻@59元，種鴨28,285隻@30元之平均單位成本核列。 |
| 7.食蛋 | 公斤 | 52,506 | 29.14 | 1,530 | |
| 8.精液 | 支 | 12,796 | 110 | 1,406 | 豬精液。 |
| 9.飼料 | 公斤 | 3,234,143 | 13.33 | 43,121 | |
| 96年度決算數 | | | | | |
| 1.豬隻 | 頭 | 5,894 | 3,552 | 20,936 | 以種豬27頭@7,918元，種仔豬340頭@2,603元，肉仔豬1,617頭@1,572元，肉豬3,439頭@4,875元，小型豬471頭@1,126元之平均單位成本核列。 |
| 2.牛隻 | 頭 | 40 | 29,145 | 1,166 | 以乳公牛20頭@28,256元，肉牛20頭@30,034元之平均單位成本核列。 |
| 3.羊隻 | 頭 | 536 | 7,173 | 3,845 | |
| 4.兔隻 | 頭 | 9,371 | 193 | 1,808 | 以種兔1,396頭@210元，肉兔7,975頭@190元之平均單位成本核列。 |
| 5.生乳 | 公斤 | 692,773 | 18.54 | 12,842 | 以牛乳689,023公斤@18.5元，羊乳3,750公斤@25元之平均單位成本核列。 |
| 6.家禽 | 隻 | 66,840 | 62.93 | 4,206 | 以小雞15,453隻@12元，淘汰家禽6,323隻@22元，土雞2,167隻@150元，天鵝40隻@9,050元，種鵝39,372隻@78元，種鴨3,485隻@32元之平均單位成本核列。 |
| 7.食蛋 | 公斤 | 57,357 | 28.93 | 1,659 | |
| 8.精液 | 支 | 16,868 | 215 | 3,624 | 以乳牛精液2,601支@735元，豬精液14,267支@120元之平均單位成本核列。 |
| 9.飼料 | 公斤 | 3,436,620 | 10.86 | 37,313 | |

行政院農業委員會畜產試驗所

畜產改良作業基金

員工人數彙計表

中華民國100年度

單位：人

| 科 目 | 上年度最高 可進用員額數 | 本年度增減(-)數 | 本年度最高 可進用員額數 | 說 明 |
|---------|-----------------|-----------|-----------------|--|
| 業務支出部分： | | | | |
| 專任人員 | 4 | | 4 | |
| 技工 | 3 | | 3 | |
| 駕駛 | 1 | | 1 | |
| 兼任人員 | 80 | | 80 | |
| 其他兼任人員 | 80 | | 80 | 由公務預算正式人力兼任共約80人，除應本基金業務需要出差及加班未能補休，而支領差旅費及加班費外，未支領其他酬勞。 |
| 總 計 | 84 | | 84 | |

行政院農業委員會
畜產改良
用人費用
中華民國

| 科 目 | 正式員額 薪 資 | 聘僱人員 薪 資 | 超時工作 報 酬 | 津 貼 | 獎 金 | |
|----------|-------------|-------------|-------------|-----|------|------|
| | | | | | 年終獎金 | 考績獎金 |
| 業務總支出部份： | 1,555 | | 82 | | 195 | 260 |
| 製造成本 | | | | | | |
| 兼任人員 | | | | | | |
| 職員 | | | | | | |
| 工員 | | | | | | |
| 其他業務成本 | 1,166 | | 62 | | 146 | 195 |
| 正式人員 | 1,166 | | 62 | | 146 | 195 |
| 工員 | 1,166 | | 62 | | 146 | 195 |
| 兼任人員 | | | | | | |
| 職員 | | | | | | |
| 工員 | | | | | | |
| 行銷及業務費用 | 389 | | 20 | | 49 | 65 |
| 正式人員 | 389 | | 20 | | 49 | 65 |
| 工員 | 389 | | 20 | | 49 | 65 |
| 兼任人員 | | | | | | |
| 職員 | | | | | | |
| 工員 | | | | | | |
| 管理及總務費用 | | | | | | |
| 兼任人員 | | | | | | |
| 職員 | | | | | | |
| 工員 | | | | | | |
| 合 計 | 1,555 | | 82 | | 195 | 260 |

註：「兼任人員用人費用」325千元，係兼任人員應本基金業務需要加班未能補休所支領之加

畜產試驗所

作業基金

彙計表

100年度

單位：新臺幣千元

| 退休及 卹償金 | 福 利 費 | | | 合 計 | 兼任人員 用人費用 | 總 計 |
|------------|-------|-------|-----|-------|--------------|-------|
| | 分擔保險費 | 傷病醫藥費 | 其 他 | | | |
| 50 | 162 | | 130 | 2,434 | 325 | 2,759 |
| | | | | | 186 | 186 |
| | | | | | 186 | 186 |
| | | | | | 50 | 50 |
| | | | | | 136 | 136 |
| 50 | 122 | | 111 | 1,852 | 113 | 1,965 |
| 50 | 122 | | 111 | 1,852 | | 1,852 |
| 50 | 122 | | 111 | 1,852 | | 1,852 |
| | | | | | 113 | 113 |
| | | | | | 22 | 22 |
| | | | | | 91 | 91 |
| | 40 | | 19 | 582 | 18 | 600 |
| | 40 | | 19 | 582 | | 582 |
| | 40 | | 19 | 582 | | 582 |
| | | | | | 18 | 18 |
| | | | | | 8 | 8 |
| | | | | | 10 | 10 |
| | | | | | 8 | 8 |
| | | | | | 8 | 8 |
| | | | | | 2 | 2 |
| | | | | | 6 | 6 |
| 50 | 162 | | 130 | 2,434 | 325 | 2,759 |

班費307千元；化驗人員體檢費18千元。

行政院農業委員會畜產試驗所

畜產改良作業基金

各項費用彙計表

中華民國100年度

單位：新臺幣千元

| 前年度 決算數 | 上年度 預算數 | 科 目 | 本 年 度 預 算 數 | | | | | |
|---------------|---------------|-----------------|----------------|-------------------|--------------|-------------------|---------------------|------------------|
| | | | 合 計 | 直 接 材 料 人 工 | 製 造 費 用 | 其 他 業 務 成 本 | 行 銷 及 業 務 費 用 | 管 理 及 總 務 費 用 |
| 3,069 | 3,031 | 用人費用 | 2,759 | 186 | | 1,965 | 600 | 8 |
| 1,555 | 1,555 | 正式員額薪資 | 1,555 | | | 1,166 | 389 | |
| 393 | 494 | 超時工作報酬 | 389 | 186 | | 157 | 38 | 8 |
| 421 | 455 | 獎金 | 455 | | | 341 | 114 | |
| 425 | 158 | 退休及卹償金 | 50 | | | 50 | | |
| 275 | 369 | 福利費 | 310 | | | 251 | 59 | |
| 22,146 | 23,217 | 服務費用 | 22,279 | 4,213 | 5,523 | 7,529 | 3,366 | 1,648 |
| 3,904 | 4,411 | 水電費 | 3,940 | | 1,971 | 1,087 | 542 | 340 |
| 244 | 451 | 郵電費 | 300 | | 143 | 32 | 79 | 46 |
| 1,413 | 1,696 | 旅運費 | 1,481 | | 212 | 73 | 1,120 | 76 |
| 625 | 853 | 印刷裝訂與廣告費 | 757 | | 50 | 12 | 637 | 58 |
| 5,650 | 5,932 | 修理保養及保固費 | 5,977 | | 2,755 | 2,232 | 703 | 287 |
| 175 | 286 | 保險費 | 300 | | 96 | 73 | 95 | 36 |
| 9,760 | 9,133 | 一般服務費 | 9,133 | 4,213 | | 4,020 | 190 | 710 |
| 375 | 455 | 專業服務費 | 391 | | 296 | | | 95 |
| 90,999 | 97,939 | 材料及用品費 | 101,937 | 93,020 | 1,759 | 6,223 | 822 | 113 |
| 90,291 | 97,018 | 使用材料費 | 101,016 | 93,020 | 1,303 | 5,983 | 662 | 48 |
| 708 | 921 | 用品消耗 | 921 | | 456 | 240 | 160 | 65 |
| 11,402 | 11,138 | 折舊、折耗及攤銷 | 12,237 | | 5,226 | 2,943 | 2,222 | 1,846 |
| 612 | 613 | 土地改良物折舊 | 535 | | 155 | | 373 | 7 |

行政院農業委員會畜產試驗所

畜產改良作業基金

各項費用彙計表

中華民國100年度

單位：新臺幣千元

| 前年度 決算數 | 上年度 預算數 | 科 目 | 本 年 度 預 算 數 | | | | | | |
|----------------|----------------|------------|----------------|-------------------|---------------|-------------------|---------------------|---------------------|---------------------|
| | | | 合 計 | 直 接 材 料 人 工 | 製 造 費 用 | 其 他 業 務 成 本 | 行 銷 及 業 務 費 用 | 管 理 及 總 務 費 用 | 其 他 業 務 外 費 用 |
| 4,610 | 4,514 | 房屋折舊 | 4,317 | | 1,672 | 471 | 649 | 1,525 | |
| 3,889 | 3,189 | 機械及設備折舊 | 3,784 | | 943 | 2,388 | 305 | 148 | |
| 990 | 1,049 | 交通及運輸設備折舊 | 1,007 | | 284 | 66 | 641 | 16 | |
| 70 | 56 | 什項設備折舊 | 29 | | 7 | 18 | 4 | | |
| 1,051 | 1,147 | 折耗 | 2,165 | | 2,165 | | | | |
| 180 | 570 | 攤銷 | 400 | | | | 250 | 150 | |
| 614 | 627 | 稅捐與規費(強制費) | 595 | | 105 | 5 | 481 | 4 | |
| 98 | 125 | 消費與行爲稅 | 131 | | 37 | | 94 | | |
| 516 | 502 | 規費 | 464 | | 68 | 5 | 387 | 4 | |
| 684 | 825 | 短絀、賠償與保險給付 | 427 | | | | | | 427 |
| 684 | 825 | 各項短絀 | 427 | | | | | | 427 |
| 128,914 | 136,777 | 合 計 | 140,234 | 97,419 | 12,613 | 18,665 | 7,491 | 3,619 | 427 |
| 43,433 | 54,262 | 加：期初在養畜產品 | 41,683 | | | | | | |
| 1,309 | 1,755 | 加：購入畜產品 | 1,400 | | | | | | |
| 1,915 | 1,240 | 減：轉作遞耗資產 | 1,320 | | | | | | |
| 539 | 770 | 減：轉作雜項費用 | 400 | | | | | | |
| 36,597 | 59,348 | 減：期末在養畜產品 | 46,184 | | | | | | |
| 134,605 | 131,436 | 成本與費用總計 | 135,413 | | | | | | |